

Viega Visign katalog 2022

Tehnologija, dizajn in udobje za
vašo kopalnico.

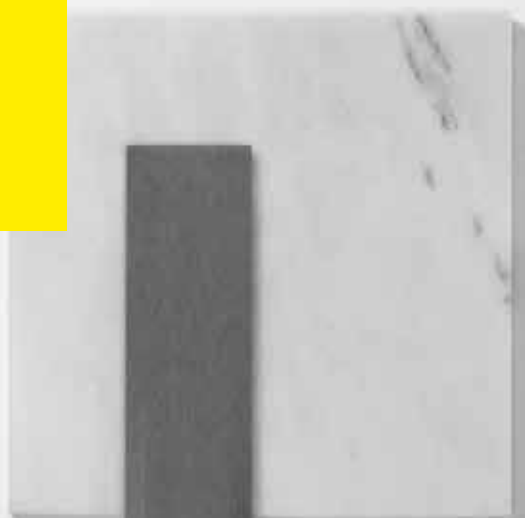

viega

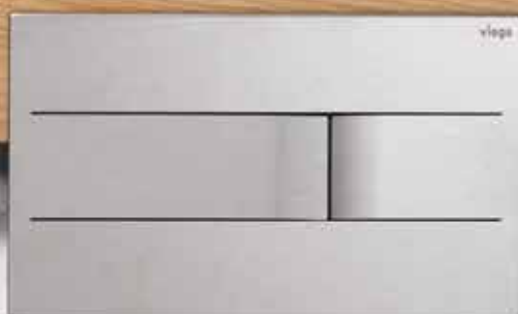

OPOMBA

Izzivi v sanitarni in ogrevalni industriji so ogromni: stanovanjska gradnja in obnova ter dosledno varčevanje z viri na vseh področjih so teme, ki bodo prevladovale v prihodnjih letih. Naši inovativni izdelki vam olajšajo vsakodnevno delo.

Obsežni certifikati dokazujejo naše visoke standarde kakovosti: sistem vodenja kakovosti (v skladu z DIN EN ISO 9001) je certificiran tako kot sistem upravljanja z energijo (v skladu z DIN EN ISO 50001) ter sistem ravnanja z okoljem (v skladu z DIN EN ISO 14001).

Ilustracije in informacije v tem dokumentu niso zavezujoče.

Pridržujemo si pravico do uvedbe postopnih izboljšav. Podatki o materialu se nanašajo na tiste dele, ki pridejo v stik z vodo. Dimenzije so v mm ali colah. PE = embalažna enota

Izraz »Viega«, kot se uporablja na spletnem mestu, se lahko nanaša na podjetje v skupini Viega ali na blagovno znamko Viega, odvisno od konteksta. Posamezna podjetja skupine Viega so pravno ločene enote in kot taka delujejo neodvisno. Zato izraz »Viega« ne pomeni nujno nobenega določenega podjetja.



VSEBINA

4

Viega Prevista Dry

8

Viega Prevista Dry Plus

14

Viega Prevista Pure

16

Viega Visign aktivirne tipke

34

Viega Visign aktivirne tipke za pisoarje

38

Viega Advantix Cleviva

46

Viega Advantix kanali za tuše

58

Viega Advantix Vario

68

Viega Advantix kopalniški in talni odtoki

78

Viega odtoki za kadi

90

Viega odtoki za tuš kadi

94

Viega odtoki za umivalnike



Viega Prevista Dry

NOVA GENERACIJA NADOMETNE TEHNOLOGIJE ZA USPEŠNO ZASNOVO KOPALNICE.

Enostavna vgradnja, velika svoboda oblikovanja. Dosedanje izkušnje in ideje smo vključili v razvoj novega predzidnega sistema. Rezultat je nova generacija predzidne tehnologije Viega Prevista. Optimizira čas vgradnje in kupcem nudi veliko udobja.

i

VSE PREDNOSTI NA PRVI POGLED

- Enoten izplakovalnik, s tremi možnostmi uporabe
- Prilagodljiv nadometni sistem s sistemsko tirnico, posamezna vgradnja na steno ali suhomontažno konstrukcijo in mokra vgradnja
- Zelo stabilen okvir dimenzije 40 x 40
- Primerno za zasebna in javna področja
- Ustreza običajnim standardom požarne zaščite

Izvedite več:
viega.com/Prevista



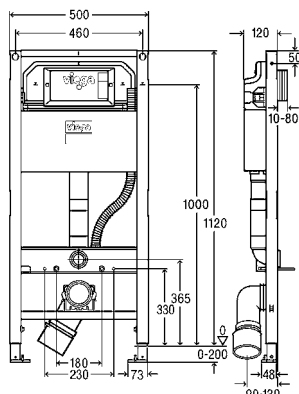

Prevista Dry - WC element s priključkom za tuš WC 1120 mm

- lahko se dodatno naroči Prevista Dry podporni komplet model 8570.37
- za nadometno namestitev dodatno naročite: Prevista Dry-komplet za pritrditev model 8570.36
- jeklo, PE
- združljiv z vsemi aktivnimi tipkami za WC Prevista, integracija v Prevista Dry Plus, tehnika dvokoličinskega izplakovanja, za neoviran dostop

Model 8522

VG	Š	PE	Izdelek
1120	500	1/15	771 980

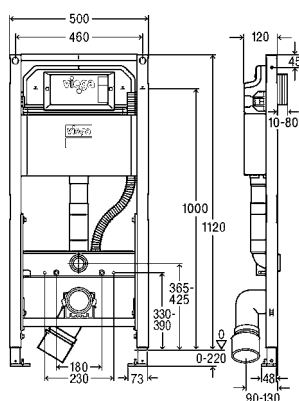

Prevista Dry - WC element s prilagodljivo višino keramike in priključkom za tuš WC 1120 mm

- lahko se dodatno naroči Prevista Dry podporni komplet model 8570.37
- za nadometno namestitev dodatno naročite: Prevista Dry-komplet za pritrditev model 8570.36
- jeklo, PE
- združljiv z vsemi aktivnimi tipkami za WC Prevista, integracija v Prevista Dry Plus, višina keramike je prilagodljivo nastavljiva, tehnika dvokoličinskega izplakovanja, za neoviran dostop

Model 8521

VG	Š	ZNV	PE	Izdelek
1120	500	330-390	1/15	771 997

ZNV = nastavljiv po višini

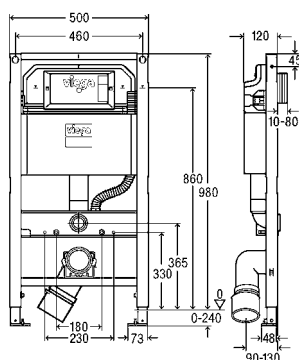

Prevista Dry - WC element s priključkom za tuš WC 980 mm

- lahko se dodatno naroči Prevista Dry podporni komplet model 8570.37
- za nadometno namestitev dodatno naročite: Prevista Dry-komplet za pritrditev model 8570.36
- jeklo, PE
- združljiv z vsemi aktivnimi tipkami za WC Prevista, integracija v Prevista Dry Plus, tehnika dvokoličinskega izplakovanja, za neoviran dostop

Model 8530

VG	Š	PE	Izdelek
980	500	1/15	772 000

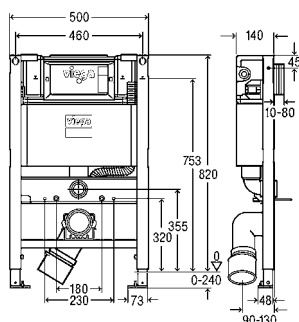

Prevista Dry-WC-element s priključkom za WC s tušem 820 mm

- lahko se dodatno naroči Prevista Dry podporni komplet model 8570.37
- za nadometno namestitev dodatno naročite: Prevista Dry-komplet za pritrditev model 8570.36
- jeklo, PE
- združljiv z vsemi aktivnimi tipkami za WC Prevista, integracija v Prevista Dry Plus, tehnika dvokoličinskega izplakovanja, sprožanje splakovanja od spredaj ali zgoraj, za neoviran dostop

Model 8533

VG	Š	PE	Izdelek
820	500	1/15	772 017

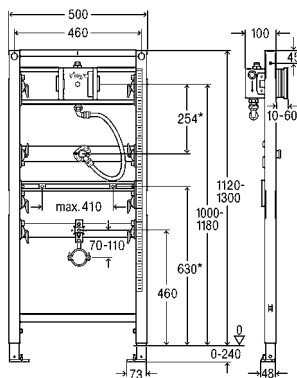

Prevista Dry - Element za pisoar z univerzalnim vodnim priključkom 1120–1300 mm

- vodni priključek univerzalen
- za nadomestno namestitev dodatno naročite: Prevista Dry-komplet za pritrditev model 8570.36
- jeklo
- združljiv z vsemi aktivirnimi tipkami za pisoarje Prevista, integracija v Prevista Dry Plus

Model 8560.32

VG	Š	PE	Izdelek
1120–1300	500	1/12	776 411

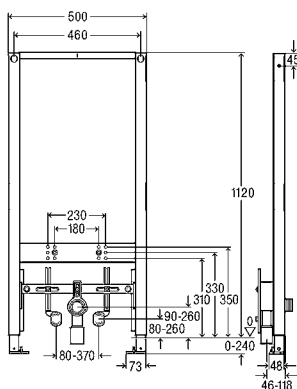

Prevista Dry-Element za bide 1120 mm

- za stenski bide
- za nadomestno namestitev dodatno naročite: Prevista Dry-komplet za pritrditev model 8570.36
- jeklo
- integracija v Prevista Dry Plus

Model 8568

VG	Š	PE	Izdelek
1120	500	1/10	776 442

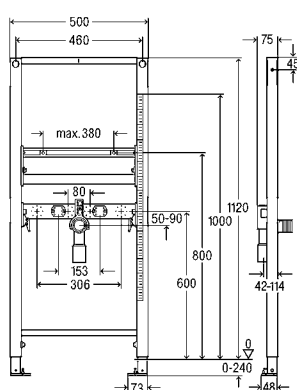

Element za umivalnik Prevista Dry z nastavljivo višino priključkov 1120 mm

- za naslednje komponente ali namene: umivalnik z armaturo za eno odprtino
- za nadomestno namestitev dodatno naročite komplet za pritrditev Prevista Dry artikel 776 619
- jeklo
- integracija v Prevista Dry Plus

Model 8535

VG	Š	PE	Izdelek
1120	500	1/10	776 183



Prevista Dry - Univerzalni pritrdilni komplet

- za pritrditev elementov Prevista Dry, posamezna namestitev neposredno na gradbeni objekt, namestitev v kot v masiven ali kovinski konstrukcijski okvir
- nastavljiva globina 130–200 mm, možnost pritrditve opaža

Model 8570.36

ŠK	PE	Izdelek
2	1	776 619

ŠK = Število v kompletu

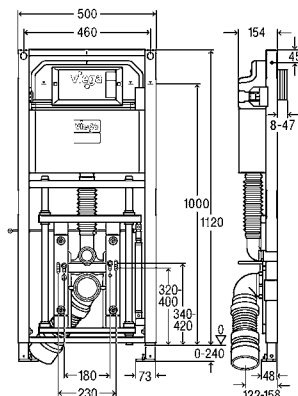

Prevista Dry - WC element za individualno prilagodljivo višino keramike, 1120 mm

- samo v kombinaciji z naslednjimi komponentami: prekrivna plošča za WC Prevista model 8570.39
- za nadometno namestitev dodatno naročite: Prevista Dry-komplet za pritrditev model 8570.36
- jeklo, PE
- združljiv z vsemi aktivirnimi tipkami za WC Prevista, integracija v Prevista Dry Plus, višina keramike je individualno prilagodljiva, tehnika dvokoličinskega izplakovanja, za neoviran dostop
- ni vključeno: prekrivna plošča

Model 8521.32

VG	Š	INO	PE	Izdelek
1120	500	340-420	1/4	772 024

INO = individualno nastavljivo območje



Prekrivna plošča za WC Prevista

- ustreza za naslednje komponente ali namene: Prevista Dry-WC-element model 8521.32
- steklo

Model 8570.39

D	Š	s	izvedba	PE	Izdelek
560	490	6	prometno bela	1	775 841



Zvočno izolacijska plošča za WC

- za naslednje komponente ali namene: zmanjšan prenos zvoka na sosednjo steno
- umetna masa

Model 8310.51

D	Š	s	izvedba	PE	Izdelek
560	490	6	alpsko bela	1	575 168

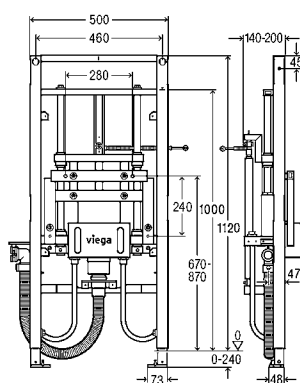

Prevista Dry - Element za umivalnik z individualno prilagodljivo višino keramike 1120 mm

- umivalnik za neoviran dostop za armaturo z eno odprtino, umivalnik z armaturo z eno odprtino
- samo v kombinaciji z naslednjimi komponentami: prekrivna plošča za umivalnik Prevista model 8570.45
- za nadometno namestitev dodatno naročite: Prevista Dry-komplet za pritrditev model 8570.36
- jeklo
- integracija v Prevista Dry Plus, za neoviran dostop
- ni vključeno: prekrivna plošča

Model 8535.32

VG	Š	INO	PE	Izdelek
1120	500	200	1/5	776 213

INO = individualno nastavljivo območje

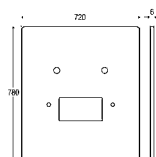

Prekrivna plošča za umivalnik Prevista

- ustreza za naslednje komponente ali namene: Prevista Dry-element za umivalnik model 8535.32
- steklo

Model 8570.45

D	Š	s	izvedba	PE	Izdelek
780	720	6	steklo, belo	1	785 536

Viega Prevista Dry Plus

VGRADNJA NA TIRNICE PO MERI.

Pri načrtovanju kopalnice po meri omogoča Viega Prevista Dry Plus tudi izpolnitev posebnih želja. Sistem tirnic zagotavlja visoko stopnjo konstrukcijske svobode in hitro vgradnjo.



i

VSE PREDNOSTI NA PRVI POGLED

- Nadometni elementi, tirnice in spojni kosi v enem sistemu za vgradne stene na polovični ali polni višini prostora
- Tirnica dolga 5 m; spojni kosi trapezne oblike, lahko jih namestite pod kotom 90° ali 45° na odprto ali zaprto stran tirnice
- Na novo razvito podnožje elementov se enostavno namesti in s klikom zaskoči v položaj na namestitveni tirnici
- Elementi so na tirnico pritrjeni s pomočjo 2 spojnih kosov
- Majhna potreba po uporabi orodij (zložljivo ravnilo, vodna tehtnica, ključ velikosti 13, šestkotni nasadni ključ)
- Tiho krajšanje tirnice s prebijalom letev
- Široka paleta možnosti oblikovanja, hitra namestitvev

Izvedite več:
[viega.com/Prevista](https://www.viega.com/Prevista)



KOMPONENTE



Prevista Dry Plus-Namestitvena letev

- za nadometno ali ločilno konstrukcijo v delni ali celotni višini prostora
- jeklo pocinkano
- na vsakih 30 cm podolgovata luknja za stensko, talno ali stropno pritrditev

Model 8401

D	V	G	PE	Izdelek
5000	40	40	4	471 781



Prevista Dry Plus-Celotni paket

- za izdelava ločilne ali nadometne konstrukcije v delni ali celotni višini prostora
- Fiting Steptec jeklo pocinkano za povezavo namestitvene letve Steptec v spojih pod kotom 45° ali 90°, pritrdilni material za stensko, talno ali stropno pritrditev namestitvenih letev, izenačevalni material za neravne stene, vijaki (samovrtalni) za mavčno-kartonsko ploščo obloge

Model 8400

A [m ²]	PE	Izdelek
1	114	471 545
3	54	471 750
5	54	471 767
10	45	471 774



Prevista Dry Plus-Spojnik za letev

- za povezava namestitvene letve Steptec v spojih pod kotom 45° ali 90°
- ustreza za naslednje komponente ali namene:
Prevista Dry Plus-namestitvena letev model 8401
- jeklo pocinkano
- v celoti predhodno nameščeno

Model 8410

	PE	Izdelek
	10	471 798



Prevista Dry Plus-Prebijalo letev

- za krajšanje in luknjanje namestitvene letve Steptec brez zarobkov
- ustreza za naslednje komponente ali namene:
Prevista Dry Plus-namestitvena letev model 8401
- jeklo prašno premazano

Model 8420

	PE	Izdelek
	1	471 866

MODULI

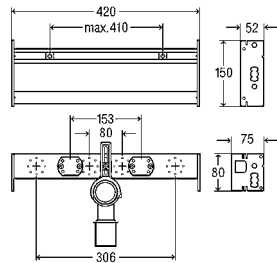
**Prevista Dry Plus-Modul umivalnika**

- za umivalnik z armaturo z eno odprtino

- jeklo

Oprema

Pritrditev z nastavljivo višino in zvočno izolacijo za stenske pritrdilne plošče Viega, material za pritrditev modula in keramike, odtočni lok, ki se lahko skrajša DN40/50 z gumijastim navojnim tulcem DN50/30

Model 8545

Š	PE	Izdelek
420	1/40	776 299

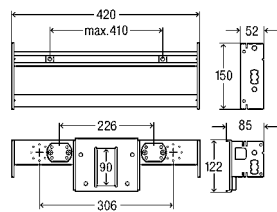
**Prevista Dry Plus-Modul umivalnika za neoviran dostope**

- za umivalnik z armaturo z eno odprtino

- jeklo

Oprema

Pritrditev z nastavljivo višino in zvočno izolacijo za stenske pritrdilne plošče Viega, univerzalno podometno držalo sifona, material za pritrditev modula in keramike

Opomba

Univerzalno podometno držalo sifona za namestitev: podometnega sifona s kromirano prekrivno ploščo (modela 5633.1), podometni sifon z belo prekrivno ploščo (modela 5633.2).

Model 8545.31

Š	PE	Izdelek
420	1	776 305

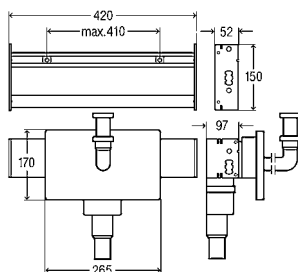
**Prevista Dry Plus-Modul umivalnika s podmetnim priključnim okrovom**

- za umivalnik z armaturo z eno odprtino

- jeklo

Oprema

Pritrditev z nastavljivo višino, pritrdilni material za podometni priključni okrov, sifon z nastavljivo višino, gumijasti navojni tulec DN40/30, 2 stenska prehoda, 2 kotna ventila G $\frac{1}{2}$ -G $\frac{3}{8}$, 2 ravna dvojna navojna spoja s kompresijskimi navojnimi spoji za bakreno cev d10, 2 kromirani priključni cevi d10, odtočni lok 300 mm medenina kromirana, prekrivna plošča umetna masa kromirana za podometni priključni okrov, material za pritrditev modula in keramike

Tehnični podatki

najv. obremenitev 150 kg

Model 8545.32

Š	PE	Izdelek
420	1/40	776 312

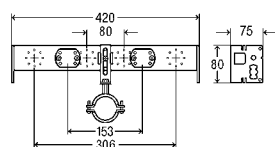

Prevista Dry Plus-Nosilci armature za pomivalno korito

■ jeklo

Oprema

Pritrditev z zvočno izolacijo za stenske pritrtilne plošče Viega, material za pritrnitev modula in keramike

Model 8555

Š	PE	Izdelek
420	1	776 329

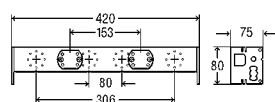

Prevista Dry Plus-Nosilci armature za nadometno armaturo ojačan

■ jeklo

Oprema

Pritrditev z zvočno izolacijo za stenske pritrtilne plošče Viega, pritrtilni material

Model 8555.31

Š	PE	Izdelek
420	1	776 336



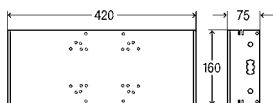
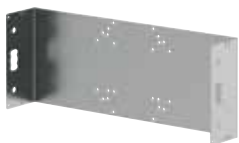

Prevista Dry Plus-Nosilci armature za podmetno armaturo

■ jeklo

Oprema

Pritrdilni material za modul

Opomba

Nosilec armature je primeren za naslednje podometne armature: Grohe »Rapido E«, Hansa »HANSAVAROX«, Hansgrohe »iBox«, Ideal Standard »EASY-Box«, Keuco »Flexx Boxx«, VIGOUR »VIGOUR-BOX VIGUPK«, DIANA »Flexx.Boxx2«, sam »flexbox«, sanibel »sanibel-FLEXX.BOXX«, KLUDI »FLEXX.BOXX«.

Model 8555.34

Š	PE	Izdelek
420	1	776 367

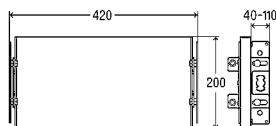

Prevista Dry Plus-Nosilci armature za podmetno armaturo nastavljiva globina

■ za podmetno armaturo, podometni zaporni ventil, enota podometnega stanovanjskega vodnega števca

■ jeklo, les

■ območje nastavitve 40–110 mm

Oprema

Vezana lesna plošča vodotesna, pritrdilni material za modul

Model 8555.38

Š	PE	Izdelek
420	1	776 374

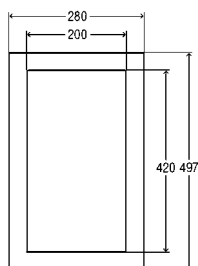

Prevista Dry Plus-Vezana lesna plošča

■ za sanitarne objekte, primerno, za oporne ročaje

■ vodotesen

Opomba

V sistemu Prevista Dry Plus je možna tudi pritrnitev opornih zložljivih ročajev in sedežev za prho.

Model 8570.33

Š	V	G	PE	Izdelek
280	497	30	1	776 503

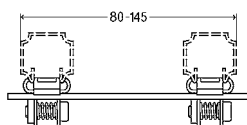

PRIBOR

**Prevista Dry Plus-Vzporedni fitting**

- ustreza za naslednje komponente ali namene:
Prevista Dry Plus-namestitvena letev model 8401
- jeklo pocinkano

Model 8414

VGG	PE	Izdelek
80-145	5	747 237

VGG = vgradna globina

**Prevista Dry Plus-Namestitveni kotnik**

- za priklop na steno ali tla predizdelane stene
- jeklo pocinkano

Model 8415

D1	D2	PE	Izdelek
50	75	5	485 061
50	140	5	726 300

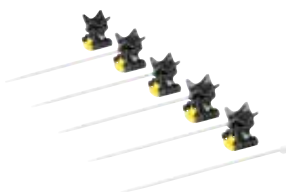
**Prevista Dry Plus - Pritrjevalec cevi**

- za plastične cevi d16-20, največja izolacija na vseh straneh 13 mm
- ustreza za naslednje komponente ali namene:
Prevista Dry Plus-namestitvena letev model 8401
- umetna masa

Oprema

držalo cevi, vezice

Model 8416

ŠK	PE	Izdelek
5	1	798 468

ŠK = Število v kompletu

**Prevista Dry Plus-Namestitveni zglob**

- za poljubno nastavitev kota 0-180°, pritrnitev namestitvene letve na poševni strop
- ustreza za naslednje komponente ali namene:
Prevista Dry Plus-spojnik za letev model 8410
- jeklo pocinkano

Model 8411

PE	Izdelek
10	471 804

Viega Prevista Pure

PRVA IZBIRA PRI MOKRI GRADNJI: PREVISTA PURE.

Najmodernejša predzidna tehnika v kombinaciji s preverjeno prakso: pri klasični gradnji se s sistemom Prevista Pure in novim splakovalnikom dosežejo individualne, kakovostne in dolgotrajne instalacije.



Izvedite več:
[viega.com/Prevista](https://www.viega.com/Prevista)

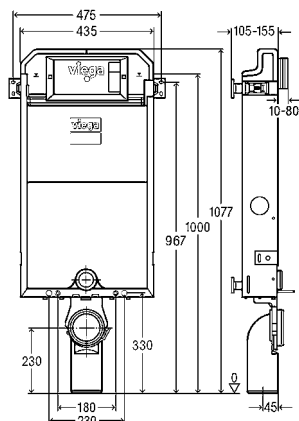

Prevista Pure-WC-blok 1077 mm

- za vzdavo in obzidavo
- jeklo
- združljiv z vsemi aktivnimi tipkami za WC Prevista, tehnika dvokoličinskega izplakovanja

Model 8512

VG	PE	Izdelek
1077	1/12	771 928

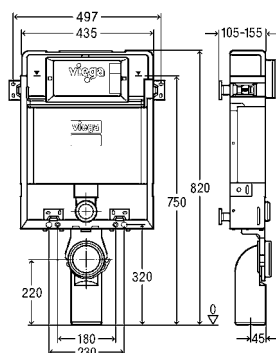

Prevista Pure-WC-blok 820 mm

- za vzdavo in obzidavo
- jeklo
- združljiv z vsemi aktivnimi tipkami za WC Prevista, sprožanje splakovanja od spredaj ali zgoraj, tehnika dvokoličinskega izplakovanja

Model 8512

VG	PE	Izdelek
820	1/12	771 942

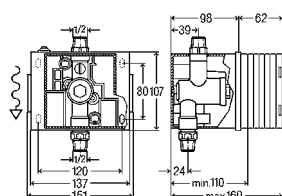

Prevista Pure-Vodna napeljava pisoarja

- za pisoar s podometnim izplakovalnim sistemom, aktivirne tipke za pisoarje Prevista (ročno sprožanje splakovanja in brez dotika)

Model 8566

PE	Izdelek
1	785 994



Komplet opreme sprožanje splakovanja zakrito

- za pisoar s podometnim izplakovalnim sistemom
- ustreza za naslednje komponente ali namene:
Prevista Dry-element za pisoar model 8560.31

Model 8560.33

ŠK	PE	Izdelek
2	1	785 956



VSE PREDNOSTI NA PRVI POGLED

- Nadometni bloki popolnoma ustrezajo zahtevam glede mokre gradnje
- WC-bloki po izbiri v višinah 1.077 mm in 820 mm
- Prilagodljiva globina WC-blokov
- 820 mm visok WC-blok je možno dodatno upravljati od spredaj ali od zgoraj
- Široka paleta aktivirnih tipk, tudi za mokro gradnjo

Viega Visign aktivirne tipke

DIZAJN VSAKEGA PREDZIDNEGA ELEMENTA VIEGA.

S čistimi linijami, brezhibnimi konturami in čudovitimi otipnimi površinami sta aktivirni tipki za splakovanje Visign for More in Visign for Style izjemna dizajnerska primerka. Tipke so na voljo v številnih materialih in barvah, ki jih navdihujejo kraji po vsem svetu, kar omogoča, da se paleta ujema z vsemi najnovejšimi trendi na področju keramičnih armatur in ploščic. Aktivirne tipke Visign so združljive z vsemi izplakovalniki Viega Prevista in nadometnimi sistemi. Za svojo osupljivo zunanostjo skrivajo presenetljivo inteligentne tehnične lastnosti.

Za vse
splakovalnike
Prevista

RAZLIČNE POVRŠINE ZA VSAK PROSTOR

Več kot 50 možnosti oblikovanja, ki jih je mogoče namestiti na vsak nadometni element Viega Prevista.

krom mat	krom sijaj	nerjavno jeklo	alpsko bela	črna, sijaj
črna mat	antracit	les	baker	zlata

NAGRAJENI DIZAJN

DESIGN PLUS
powered by: **ISH**



**INNOVATIONSPREIS
ARCHITEKTUR +
TECHNIK**



reddot winner 2020



reddot award 2019
winner

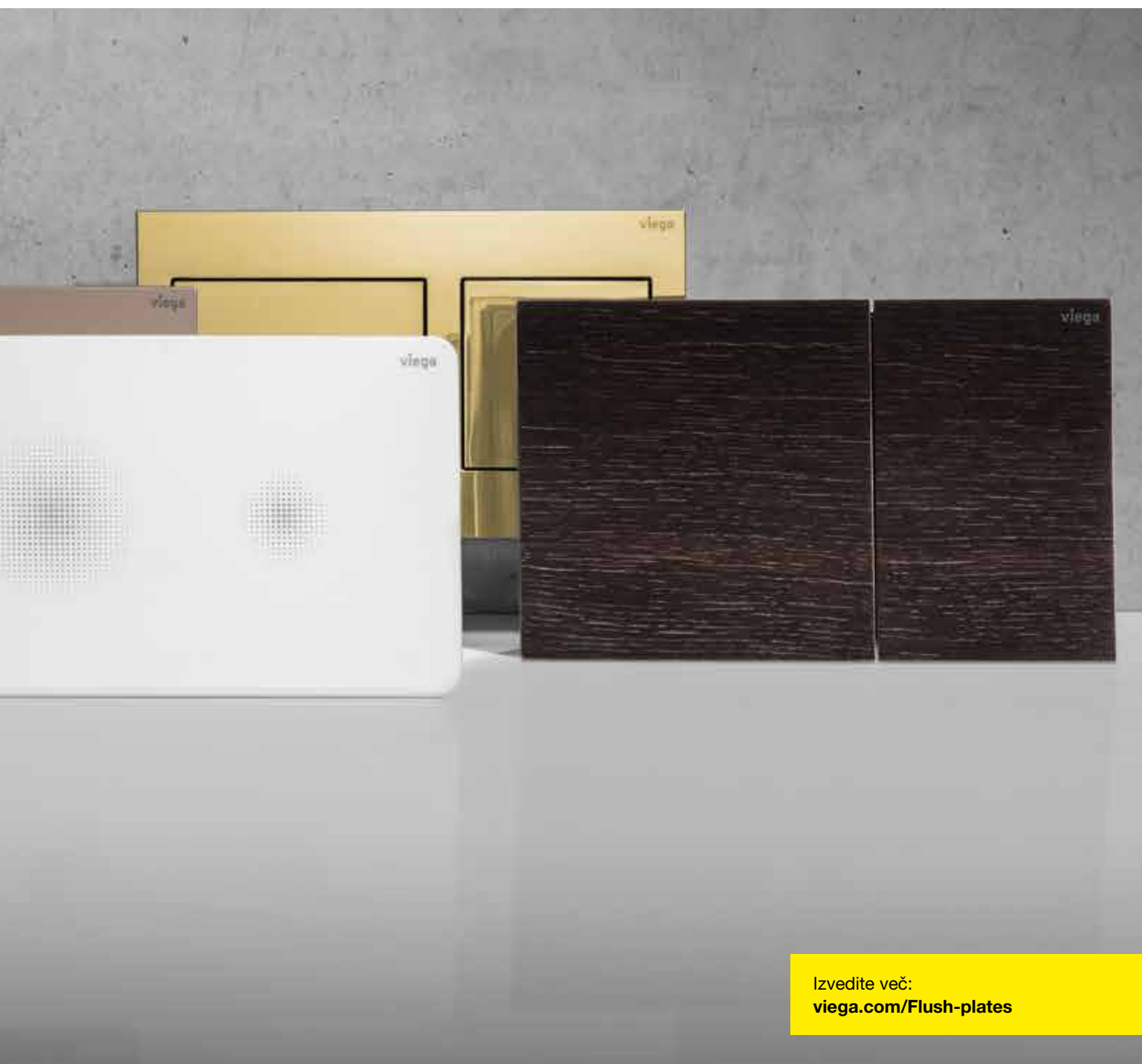

Izvedite več:
viega.com/Flush-plates

Visign for Style

ZAOBLJEN, IZRAZIT REZ.

Aktivirne tipke Visign for Style navdušujejo s svojo enostavnostjo uporabe in kakovostjo, hkrati pa dokazujejo, da lep dizajn ni več drago razkošje.



Naš spletni konfigurator aktivirnih tipk za splakovanje je preprost način, s katerim vam pomagamo sprejeti odločitev, ki je prava za vas:

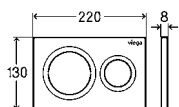

viega.com/Flush-plate-configurator

VISIGN FOR STYLE 20**Izdelek 773 793****Izdelek 773 786****Izdelek 773 779****Izdelek 796 389****Aktivirna tipka za WC Prevista
Visign for Style 20**

- ročno sprožanje splakovanja od spredaj ali zgoraj, tehnika dvokoličinskega izplakovanja

Oprema

Vgradni okvir, komplet sprožilnega zatiča, pritrdilni sornik

Model 8610.1

prekrivna plošča	potisni element	PE	Izdelek
umetna masa, alpsko bela	umetna masa, alpsko bela	1	773 793
umetna masa, krom, mat	umetna masa, krom, mat	1	773 786
umetna masa, krom, sijaj	umetna masa, krom, sijaj	1	773 779
umetna masa, črna, mat	umetna masa, črna, mat	1	796 389

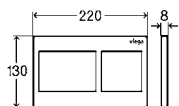
VISIGN FOR STYLE 21**Izdelek 773 250****Izdelek 773 243****Izdelek 773 236****Izdelek 801 724****Aktivirna tipka za WC Prevista
Visign for Style 21**

- ročno sprožanje splakovanja od spredaj ali zgoraj, tehnika dvokoličinskega izplakovanja

Oprema

Vgradni okvir, komplet sprožilnega zatiča, pritrdilni sornik

Model 8611.1

prekrivna plošča	potisni element	PE	Izdelek
umetna masa, alpsko bela	umetna masa, alpsko bela	1	773 250
umetna masa, krom, mat	umetna masa, krom, mat	1	773 243
umetna masa, krom, sijaj	umetna masa, krom, sijaj	1	773 236
umetna masa, črna, mat	umetna masa, črna, mat	1	801 724

Visign for Style 23

VITKE LINIJE.



VISIGN FOR STYLE 23



Izdelek 773 151



Izdelek 773 069



Izdelek 773 052



Izdelek 801 731



Izdelek 773 175



Izdelek 773 199



Izdelek 773 182



Izdelek 773 229

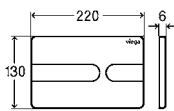

Aktivirna tipka za WC Prevista

Visign for Style 23

- ročno sprožanje splakovanja od spredaj ali zgoraj, tehnika dvokoličinskega izplakovanja

Oprema

Vgradni okvir, komplet sprožilnega zatiča, pritrilni sornik

Model 8613.1

prekrivna plošča	potisni element	PE	Izdelek
umetna masa, alpsko bela	umetna masa, alpsko bela	1	773 151
umetna masa, krom, mat	umetna masa, krom, mat	1	773 069
umetna masa, krom, sijaj	umetna masa, krom, sijaj	1	773 052
umetna masa, črna, mat	umetna masa, črna, mat	1	801 731
umetna masa, črna, sijaj	umetna masa, črna, sijaj	1	773 175
umetna masa, barve nerjavnega jekla, krtačeno	umetna masa, barve nerjavnega jekla, krtačeno	1	773 168
akril, črna, sijaj	umetna masa, črna, mat	1	773 199
akril, črna, sijaj	umetna masa, barve nerjavnega jekla, krtačeno	1	773 182
umetna masa, posebna barva	umetna masa, posebna barva	1	773 205 ¹
umetna masa, kovinska barva	umetna masa, kovinska barva	1	773 212 ¹
umetna masa, pozlačena	umetna masa, pozlačena	1	773 229 ²

¹) Rok dobave individualnega programa za stranko: 8 tednov brez časa dostave; vračilo je izključeno!

²) Rok dobave individualnega programa za stranko: 10 tednov brez časa dostave; vračilo je izključeno!

VISIGN FOR STYLE 23 – DALJINSKO SPROŽANJE SPLAKOVANJA



Izdelek 773 083



Izdelek 773 076

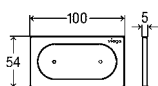

Daljinsko sprožanje splakovanja za WC Prevista

Visign for Style 23

elektronsko

- za vse podometne izplakovalnike Prevista
- samo v kombinaciji z naslednjimi komponentami: komplet pribora model 8655.11
- v povezavi z kompletom za surovo gradnjo model 8640.14
- ročno sprožanje splakovanja, tehnika dvokoličinskega izplakovanja, s funkcijo Viega Hygiene

Oprema

Vgradni okvir

Tehnični podatki

tovarniška nastavitev delne količine splakovanja pribl. 3 l
tovarniška nastavitev polne količine splakovanja pribl. 6 l

Opomba

Elektronski komplet pribora je treba naročiti ločeno.

Primerno za vgradnjo pohištva.

Opomba o funkciji Viega Hygiene: za podporo namenske uporabe po identifikaciji uporabnika je mogoče nastaviti različne časovne intervale in količine splakovanja za higieno. Nastavljivi časovni intervali: 1 h, 12 h, 24 h, 72 h, 168 h. Nastavljive količine splakovanja: 3 l, 7,5 l.

Model 8640.1

prekrivna plošča	potisni element	PE	Izdelek
umetna masa, alpsko bela	umetna masa, alpsko bela	1	773 083
umetna masa, krom, sijaj	umetna masa, krom, sijaj	1	773 076

VISIGN FOR STYLE 24



Izdelek 773 281



Izdelek 773 274



Izdelek 773 267



Izdelek 801 748



Izdelek 773 304



Izdelek 773 298



Izdelek 773 311



Izdelek 773 328

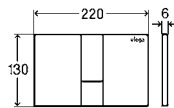

Izdelek 773 359

**Aktivirna tipka za WC Prevista
Visign for Style 24**

- za vse podometne izplakovalnike Prevista
- ročno sprožanje splakovanja od spredaj ali zgoraj, tehnika dvokoličinskega izplakovanja

Oprema

Vgradni okvir, komplet sprožilnega zatiča, pritrdilni sornik

Model 8614.1

prekrivna plošča	potisni element	PE	Izdelek
umetna masa, alpsko bela	umetna masa, alpsko bela	1	773 281
umetna masa, krom, mat	umetna masa, krom, mat	1	773 274
umetna masa, krom, sijaj	umetna masa, krom, sijaj	1	773 267
umetna masa, črna, mat	umetna masa, črna, mat	1	801 748
umetna masa, črna, sijaj	umetna masa, črna, sijaj	1	773 304
umetna masa, barve nerjavnega jekla, krtačeno	umetna masa, barve nerjavnega jekla, krtačeno	1	773 298
akril, črna, sijaj	umetna masa, črna, mat	1	773 311
akril, črna, sijaj	umetna masa, barve nerjavnega jekla, krtačeno	1	773 328
umetna masa posebna barva	umetna masa posebna barva	1	773 335¹
umetna masa kovinska barva	umetna masa kovinska barva	1	773 342¹
umetna masa pozlačena	umetna masa pozlačena	1	773 359²

¹⁾ Rok dobave individualnega programa za stranko: 8 tednov brez časa dostave; vračilo je izključeno!

²⁾ Rok dobave individualnega programa za stranko: 10 tednov brez časa dostave; vračilo je izključeno!

Visign for Style 24
SREDNJA POT.



Visign for More

MATERIALI NAJVIŠJE KAKOVOSTI POSKRBIJO ZA VSAK OKUS.

Različni materiali novih aktivirnih tipk Visign nudijo izbor od furniranih lesenih površin, brušenega nerjavnega jekla, stekla do umetnega materiala višje kakovosti v različnih barvah. Ponujajo idealen videz za vsak okus v sodelovanju z najsodobnejšo tehniko. Vse aktivirne tipke so združljive s Prevista kotlički in se enostavno namestijo brez uporabe orodja.



VISIGN FOR MORE 200



Izdelek 773 601



Izdelek 773 595

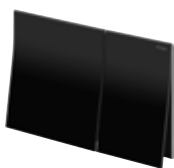

Izdelek 773 588



Izdelek 773 571



Izdelek 773 564



Izdelek 773 632

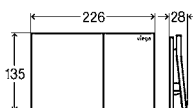

Aktivirna tipka za WC Prevista

Visign for More 200

- za vse podometne izplakovalnike Prevista
- ročno sprožanje splakovanja od spredaj, tehnika dvokoličinskega izplakovanja

Oprema

Vgradni okvir, komplet sprožilnega zatiča, pritrdilni sornik

Model 8620.1

prekrivna plošča	potisni element	PE	Izdelek
umetna masa, črna, sijaj	kovina bakrene/zlate barve, mat	1	773 601
umetna masa, črna, sijaj	kovina črne barve, mat	1	773 595
umetna masa, krom, sijaj	steklo, črno	1	773 588
umetna masa, krom, sijaj	steklo, belo	1	773 571
umetna masa, črna, sijaj	les hrast beljen	1	773 564
umetna masa, črna, sijaj	kovina posebne barve	1	773 618 ¹
umetna masa, črna, sijaj	kovina kovinske barve	1	773 625 ¹
umetna masa, črna, sijaj	kovina pozlačena	1	773 632 ²

¹) Rok dobave individualnega programa za stranko: 8 tednov brez časa dostave; vračilo je izključeno!

²) Rok dobave individualnega programa za stranko: 10 tednov brez časa dostave; vračilo je izključeno!

VISIGN FOR MORE 200 – DALJINSKO SPROŽANJE SPLAKOVANJA



Izdelek 773 106



Izdelek 773 090

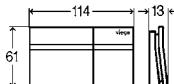

Daljinsko sprožanje splakovanja za WC Prevista

Visign for More 200

elektronsko

- za vse podometne izplakovalnike Prevista
- samo v kombinaciji z naslednjimi komponentami: komplet pribora model 8655.11
- v povezavi z kompletom za surovo gradnjo model 8640.14
- tehnika dvokoličinskega izplakovanja, s funkcijo Viega Hygiene

Oprema

Vgradni okvir

Tehnični podatki

tovarniška nastavev delne količine splakovanja pribl. 3 l

tovarniška nastavev polne količine splakovanja pribl. 6 l

Opomba

Elektronski komplet pribora je treba naročiti ločeno.

Primerno za vgradnjo pohištva.

Opomba o funkciji Viega Hygiene: za podporo namenske uporabe po identifikaciji uporabnika je mogoče nastaviti različne časovne intervale in količine splakovanja za higieno. Nastavljivi časovni intervali: 1 h, 12 h, 24 h, 72 h, 168 h. Nastavljive količine splakovanja: 3 l, 7,5 l.

Model 8641.1

potisni element	PE	Izdelek
steklo, črno	1	773 106
steklo, belo	1	773 090

Opomba za elektronske aktivirne tipke

Funkcija Viega Hygiene: za podporo predvidenemu delovanju po zaznavanju uporabnika lahko nastavite različne higienske časovne intervale in količine higienskega izplakovanja. Programabilni časovni intervali: 1 h, 12 h, 24 h, 72 h, 168 h. Programabilne količine splakovanja: 3 l, 7,5 l.

Visign for More 201 je na voljo z izbirnim osvetljenim vgradnim okvirjem.

INNOVATIONSPREIS
ARCHITEKTUR +
TECHNIK

reddot award 2019
winner

VISIGN FOR MORE 201



Izdelek 773 526



Izdelek 773 519



Izdelek 773 502



Izdelek 773 557

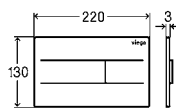

Aktivna tipka za WC Prevista Visign for More 201 elektronska

- za vse podometne izplakovalnike Prevista
- samo v kombinaciji z naslednjimi komponentami: komplet pribora model 8655.11
- se lahko dodatno naroči vgradni okvir za WC Prevista model 8650.1
- ročno sprožanje splakovanja od spredaj ali zgoraj, tehnika dvokoličinskega izplakovanja, s funkcijo Viega Hygiene

Oprema

Vgradni okvir, komplet sprožilnega zatiča, pritrdilni sornik

Tehnični podatki

tovarniška nastavitev delne količine splakovanja pribl. 3 l

tovarniška nastavitev polne količine splakovanja pribl. 6 l

Opomba

Elektronski komplet pribora je treba naročiti ločeno.

Model 8621.1

prekrivna plošča	potisni element	PE	Izdelek
nerjavno jeklo, brušeno	nerjavno jeklo, brušeno	1	773 526
nerjavno jeklo, črna, mat	nerjavno jeklo, črna, mat	1	773 519
nerjavno jeklo, bela, sijaj	nerjavno jeklo, bela, sijaj	1	773 502
nerjavno jeklo posebne barve	nerjavno jeklo posebne barve	1	773 533¹
nerjavno jeklo kovinske barve	nerjavno jeklo kovinske barve	1	773 540¹
nerjavno jeklo pozlačeno	nerjavno jeklo pozlačeno	1	773 557²

¹⁾ Rok dobave individualnega programa za stranko: 8 tednov brez časa dostave; vračilo je izključeno!

²⁾ Rok dobave individualnega programa za stranko: 10 tednov brez časa dostave; vračilo je izključeno!

VISIGN FOR MORE 202



Izdelek 773 458



Izdelek 773 465

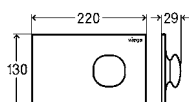

Izdelek 773 496

**Aktivirna tipka za WC Prevista****Visign for More 202****elektronska
z LED-osvetlitvijo**

- za vse podometne izplakovalnike Prevista
- samo v kombinaciji z naslednjimi komponentami: komplet pribora model 8655.11
- ročno sprožanje splakovanja od spredaj ali zgoraj, tehnika dvokoličinskega izplakovanja, s funkcijo Viega Hygiene, s trajno LED-osvetlitvijo

Oprema

Vgradni okvir, komplet sprožilnega zatiča, pritrdilni sornik

Tehnični podatki

tovarniška nastavitev delne količine splakovanja pribl. 3 l

tovarniška nastavitev polne količine splakovanja pribl. 6 l

Opomba

Elektronski komplet pribora je treba naročiti ločeno.

Model 8622.1

prekrivna plošča	potisni element	PE	Izdelek
kovina bele barve, sijaj	kovina bele barve, sijaj	1	773 458
kovina bele barve, sijaj	kovina kromirana	1	773 465
kovina posebne barve	kovina posebne barve	1	773 472¹
kovina kovinske barve	kovina kovinske barve	1	773 489¹
kovina pozlačena	kovina pozlačena	1	773 496²

¹) Rok dobave individualnega programa za stranko: 8 tednov brez časa dostave; vračilo je izključeno!

²) Rok dobave individualnega programa za stranko: 10 tednov brez časa dostave; vračilo je izključeno!



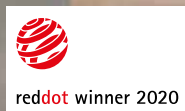

VISIGN FOR MORE 204



Izdelek 773 663



Izdelek 773 656



Izdelek 773 649



Izdelek 773 670



Izdelek 773 700

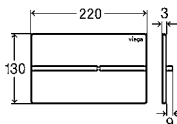

Aktivna tipka za WC Prevista Visign for More 204 elektronska

- za vse podometne izplakovalnike Prevista
- samo v kombinaciji z naslednjimi komponentami: komplet pribora model 8655.11
- se lahko dodatno naroči vgradni okvir za WC Prevista model 8650.1
- ročno sprožanje splakovanja od spredaj ali zgoraj, tehnika dvokoličinskega izplakovanja, s funkcijo Viega Hygiene

Oprema

Vgradni okvir, komplet sprožilnega zatiča, pritrdilni sornik

Tehnični podatki

tovarniška nastavitve delne količine splakovanja pribl. 3 l

tovarniška nastavitve polne količine splakovanja pribl. 6 l

Opomba

Elektronski komplet pribora je treba naročiti ločeno.

Model 8624.1

prekrivna plošča	potisni element	PE	Izdelek
nerjavno jeklo brušeno	kovina brušena	1	773 663
nerjavno jeklo, črna, mat	kovina črne barve, mat	1	773 656
nerjavno jeklo, polirano	kovina kromirana	1	773 649
nerjavno jeklo, črna, mat	kovina brušena	1	773 670
nerjavno jeklo posebne barve	kovina posebne barve	1	773 687¹
nerjavno jeklo kovinske barve	kovina kovinske barve	1	773 694¹
nerjavno jeklo pozlačeno	kovina pozlačena	1	773 700²

¹) Rok dobave individualnega programa za stranko: 8 tednov brez časa dostave; vračilo je izključeno!

²) Rok dobave individualnega programa za stranko: 10 tednov brez časa dostave; vračilo je izključeno!



Visign for Style in Visign for More Sensitive

MAKSIMALNA HIGIENA V KOPALNICI.

Zagotavljanje vzorne čistoče, enostavnost vzdrževanja in privlačen videz: senzorski aktivirni tipki Viega Visign for More 205 Sensitive in Visign for Style 25 Sensitive zagotavljata vrhunsko udobje in priročnost pri splakovanju v vsaki kopalnici. Obe tipki aktivirata splakovanje tako, da pridržite roko pred tipko. To pomeni, da uporabnik uživa v največjem udobju in priročnosti pri izplakovanju, hkrati pa se izogne mikrobom in bakterijam. Aktivirne tipke so tako čiste in trpežne, kot so privlačno oblikovane. Vse površine je zelo enostavno očistiti, zato bodo ohranile svoje pozitivne attribute tudi v prihodnjih desetletjih.

VISIGN FOR STYLE 25 SENSITIVE



Izdelek 774 356

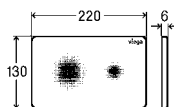

Aktivirna tipka za WC Prevista Visign for Style 25 Sensitive

- za vse podometne izplakovalnike Prevista
- samo v kombinaciji z naslednjimi komponentami: komplet pribora model 8655.11
- potiskan s svetlečim lakom
- sprožanje splakovanja brez dotika od spredaj ali od zgoraj, tehnika dvokoličinskega izplakovanja, s funkcijo Viega Hygiene

Oprema

Vgradni okvir, komplet sprožilnega zatiča, pritrdilni sornik

Tehnični podatki

tovarniška nastavitve delne količine splakovanja pribl. 3 l

tovarniška nastavitve polne količine splakovanja pribl. 6 l

Opomba

Elektronski komplet pribora je treba naročiti ločeno.

Model 8615.1

prekrivna plošča	PE	Izdelek
umetna masa, alpsko bela	1	774 356

VISIGN FOR MORE 205 SENSITIVE



Izdelek 774 363

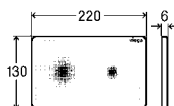

Aktivirna tipka za WC Prevista Visign for More 205 Sensitive z LED-osvetlitvijo

- za vse podometne izplakovalnike Prevista
- samo v kombinaciji z naslednjimi komponentami: komplet pribora model 8655.11
- okvir kromiran
- sprožanje splakovanja brez dotika od spredaj ali od zgoraj, tehnika dvokoličinskega izplakovanja, s funkcijo Viega Hygiene

Oprema

Vgradni okvir, komplet sprožilnega zatiča, pritrdilni sornik

Tehnični podatki

tovarniška nastavitve delne količine splakovanja pribl. 3 l

tovarniška nastavitve polne količine splakovanja pribl. 6 l

Opomba

Elektronski komplet pribora je treba naročiti ločeno.

Model 8625.1

prekrivna plošča	PE	Izdelek
steklo, črno	1	774 363

Visign for Life KLASIKA.

Aktivirne tipke Visign for Life navdušujejo z jasno opredeljenim dizajnom in robustnim mehanizmom za sprožanje. Izdelane so iz plastike in so primerne za sprožitev izplakovanja od spredaj ali od zgoraj. Izplakovalni sistem z dvojnim volumnom za bodisi majhno ali veliko količino splakovanja je zgleden primer glede porabe vode.

VISIGN FOR LIFE 5



Izdelek 773 731



Izdelek 773 724



Izdelek 773 717

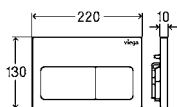

Aktivirna tipka za WC Prevista

Visign for Life 5

- za vse podometne izplakovalnike Prevista
- za globino revizijskega jaška > 60 mm ločeno naročite: komplet za podaljšanje model 8570.60
- ročno sprožanje splakovanja od spredaj ali zgoraj, tehnika dvokoličinskega izplakovanja

Oprema

Komplet sprožilnega zatiča, pritrilni material

Model 8601.1

prekrivna plošča	potisni element	PE	Izdelek
umetna masa, alpsko bela	umetna masa, alpsko bela	1	773 731
umetna masa, krom, mat	umetna masa, krom, mat	1	773 724
umetna masa, krom, sijaj	umetna masa, krom, sijaj	1	773 717

VISIGN FOR LIFE 6



Izdelek 773 762



Izdelek 773 755



Izdelek 773 748

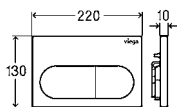

Aktivirna tipka za WC Prevista

Visign for Life 6

- za vse podometne izplakovalnike Prevista
- za globino revizijskega jaška > 60 mm ločeno naročite: komplet za podaljšanje model 8570.60
- ročno sprožanje splakovanja od spredaj ali zgoraj, tehnika dvokoličinskega izplakovanja

Oprema

Komplet sprožilnega zatiča, pritrilni material

Model 8602.1

prekrivna plošča	potisni element	PE	Izdelek
umetna masa, alpsko bela	umetna masa, alpsko bela	1	773 762
umetna masa, krom, mat	umetna masa, krom, mat	1	773 755
umetna masa, krom, sijaj	umetna masa, krom, sijaj	1	773 748

Visign for Public

FUNKCIONALNE IN TRPEŽNE.

Aktivirne tipke Visign for Public so še posebej primerne za uporabo v javnih prostorih. Zaradi gladkih površin jih je enostavno očistiti. Trpežni material zagotavlja zaščito pred vandalizmom. Sprožanje izplakovanja je možno ročno ali prek infrardeče svetlobe. Pri infrardečem sistemu senzor za pokrovno tipko zazna uporabo brez dotika in samodejno sproži izplakovanje. Glasnost izplakovanja in obseg zaznavanja se lahko prilagodi posamično.

VISIGN FOR PUBLIC 10



Izdelek 774 349

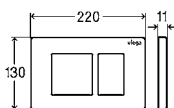

Aktivirna tipka za WC Prevista

Visign for Public 10

- za vse podometne izplakovalnike Prevista
- ročno sprožanje splakovanja od spredaj ali zgoraj, tehnika dvokoličinskega izplakovanja, za privijanje

Oprema

Vgradni okvir, komplet sprožilnega zatiča, pritrdilni sornik
Model 8630.1

prekrivna plošča	potisni element	PE	Izdelek
nerjavno jeklo, brušeno	nerjavno jeklo, brušeno	1	774 349

VISIGN FOR PUBLIC 11



Izdelek 774 325



Izdelek 774 332

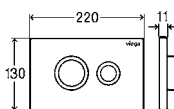

Aktivirna tipka za WC Prevista

Visign for Public 11

- za vse podometne izplakovalnike Prevista
- ročno sprožanje splakovanja od spredaj ali zgoraj, tehnika dvokoličinskega izplakovanja, za privijanje

Oprema

Vgradni okvir, komplet sprožilnega zatiča, pritrdilni sornik
Model 8631.1

prekrivna plošča	potisni element	PE	Izdelek
nerjavno jeklo, brušeno	nerjavno jeklo, polirano	1	774 325
nerjavno jeklo, bela, sijaj	nerjavno jeklo, polirano	1	774 332

VISIGN FOR PUBLIC 12



Izdelek 774 370



Izdelek 774 387

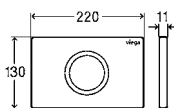

Aktivirna tipka za WC Prevista

Visign for Public 12

infrardeče sprožilo splakovanja

- za vse podometne izplakovalnike Prevista
- samo v kombinaciji z naslednjimi komponentami: komplet pribora model 8655.11
- sprožanje splakovanja od spredaj brez dotika, tehnika dvokoličinskega izplakovanja, s funkcijo Viega Hygiene, za privijanje

Oprema

Vgradni okvir, komplet sprožilnega zatiča, pritrdilni sornik

Tehnični podatki

tovarniška nastavitev delne količine splakovanja pribl. 3 l

tovarniška nastavitev polne količine splakovanja pribl. 6 l

Opomba

Elektronski komplet pribora je treba naročiti ločeno.

Model 8635.1

prekrivna plošča	PE	Izdelek
nerjavno jeklo, brušeno	1	774 370
nerjavno jeklo, bela, sijaj	1	774 387

Viega Visign aktivirne tipke DODATKI.



DODATKI ZA WC SPLAKOVANJE

**Komplet pribora elektronsko**

- opremljeno z naslednjimi komponentami:
pogonska enota model 8580.29
- uporaba z aktivirnimi tipkami za WC Prevista

Oprema

- Napajalnik (dolžina kabla 1,05 m)

Tehnični podatki

- omrežna napetost 100–240 V AC/50–60 Hz

Model 8655.11

	PE	Izdelek
	1	783 952

**Adapter**

- za dodatno napajanje poleg uporabe električnega napajanja
- uporaba z aktivirnimi tipkami za WC Prevista

Oprema

- Adapterski vtič, predal za baterijo, baterija v bloku 6 V (vrsta baterije CR-P2)

Model 8570.57

	PE	Izdelek
	1	786 021

**Vgradni okvir za WC Prevista z LED osvetlitvijo**

- za vse podometne izplakovalnike Prevista
- umetna masa

Oprema

- Vgradni okvir, pritrdilni sornik, priključni element

Model 8650.1

	PE	Izdelek
	1	775 803

**Vgradni okvir za WC Prevista z nivojem ploščic**

- za podometni izplakovalnik Prevista, vgradnja aktivirne tipke za WC v nivoju ploščic, suha gradnja

Model 8651.1

	PE	Izdelek
izvedba		
kromirano	1	775 810

**Jašek za vstavljanje tablet za WC Prevista**

- za WC-tabletke za čiščenje

Model 8653.1

	PE	Izdelek
	1	773 366

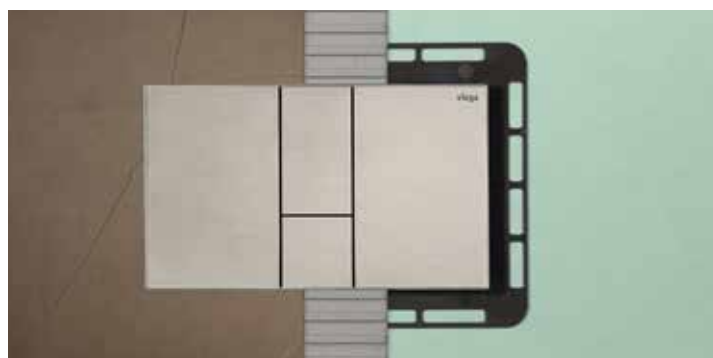

Viega Visign aktivirne tipke za pisoarje

POPOLNA IZBOLJŠAVA VIDEZA VAŠEGA STRANIŠČA.

Usklajen videz je pomemben dejavnik pri zasnovi stranišča. Zato proizvajamo aktivirne tipke za pisoarje Viega, ki se popolnoma ujemajo z vašim WC izplakovalnikom. Kar pomeni, da za vaše oblikovalske ideje ni omejitev. To vključuje tudi barve - na zahtevo vam za aktivirne tipke lahko ponudimo tudi individualno barvo ali kovinske zaključke.

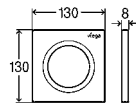

VISIGN FOR STYLE 20**Izdelek 774 493****Izdelek 774 486****Izdelek 774 479****Aktivirna tipka za pisoar Prevista
Visign for Style 20**

- za izplakovalni sistem pisoarja
- umetna masa
- ročno sprožanje splakovanja od spredaj

Oprema

Vgradni okvir, komplet sprožilnega zatiča, pritrdilni sornik, ventil s kartušo
Model 8610.2

prekrivna plošča	potisni element	PE	Izdelek
umetna masa, alpsko bela	umetna masa, alpsko bela	1	774 493
umetna masa, krom, mat	umetna masa, krom, mat	1	774 486
umetna masa, krom, sijaj	umetna masa, krom, sijaj	1	774 479

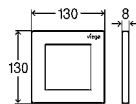
VISIGN FOR STYLE 21**Izdelek 774 523****Izdelek 774 516****Izdelek 774 509****Aktivirna tipka za pisoar Prevista
Visign for Style 21**

- za izplakovalni sistem pisoarja
- umetna masa
- ročno sprožanje splakovanja od spredaj

Oprema

Vgradni okvir, komplet sprožilnega zatiča, pritrdilni sornik, ventil s kartušo
Model 8611.2

prekrivna plošča	potisni element	PE	Izdelek
umetna masa, alpsko bela	umetna masa, alpsko bela	1	774 523
umetna masa, krom, mat	umetna masa, krom, mat	1	774 516
umetna masa, krom, sijaj	umetna masa, krom, sijaj	1	774 509

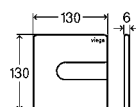
VISIGN FOR STYLE 23**Izdelek 774 554****Izdelek 774 547****Izdelek 774 530****Izdelek 774 578****Izdelek 774 561****Izdelek 774 592****Izdelek 774 585****Aktivirna tipka za pisoar Prevista
Visign for Style 23**

- za izplakovalni sistem pisoarja
- umetna masa
- ročno sprožanje splakovanja od spredaj

Oprema

Vgradni okvir, komplet sprožilnega zatiča, pritrdilni sornik, ventil s kartušo
Model 8613.2

prekrivna plošča	potisni element	PE	Izdelek
umetna masa, alpsko bela	umetna masa, alpsko bela	1	774 554
umetna masa, krom, mat	umetna masa, krom, mat	1	774 547
umetna masa, krom, sijaj	umetna masa, krom, sijaj	1	774 530
umetna masa, črna, sijaj	umetna masa, črna, sijaj	1	774 578
umetna masa, barve nerjavnega jekla, krtačeno	umetna masa, barve nerjavnega jekla, krtačeno	1	774 561
akril, črn svetleč	umetna masa, črna, mat	1	774 592
akril, črn svetleč	umetna masa, barve nerjavnega jekla, krtačeno	1	774 585



DESIGN PLUS
powered by: **ISH**

VISIGN FOR MORE 200



Izdelek 774 639



Izdelek 774 622



Izdelek 774 646



Izdelek 774 677



Izdelek 774 660



Izdelek 774 653

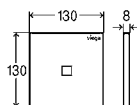

Aktivna tipka za pisoar Prevista Visign for More 200

infrardeče sprožanje splakovanja

- za izplakovalni sistem pisoarja
- umetna masa, steklo, les
- sprožanje splakovanja od spredaj brez dotika

Oprema

Vgradni okvir, komplet sprožilnega zatiča, pritrdilni sornik, ventil s kartušo elektronski, napajalnik

Tehnični podatki

omrežna napetost 100–240 V AC/50–60 Hz

Opomba

S funkcijo Viega Hygiene izbirno po 1 uri, 12 urah, 24 urah, 72 urah ali 168 urah brez uporabe!

S fugo med steno in pritrdilno ploščo za optično ločevanje sestavnih delov (senčna fuga).

Model 8620.2

prekrivna plošča	PE	Izdelek
umetna masa, alpsko bela	1	774 639
umetna masa, krom, sijaj	1	774 622
umetna masa, barve nerjavnega jekla, krtačeno	1	774 646
steklo, črno	1	774 677
steklo, belo	1	774 660
les hrast beljen	1	774 653



VISIGN FOR PUBLIC 11



Izdelek 774 608



Izdelek 774 615

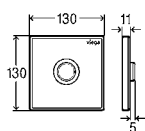

Aktivirna tipka za pisoar Prevista

Visign for Public 11

- za izplakovalni sistem pisoarja
- nerjavno jeklo
- ročno sprožanje splakovanja od spredaj

Oprema

Vgradni okvir, komplet sprožilnega zatiča, pritrdilni sornik, ventil s kartušo
Model 8631.2

prekrivna plošča	potisni element	PE	Izdelek
nerjavno jeklo brušeno	nerjavno jeklo polirano	1	774 608
nerjavno jeklo, bela, sijaj	nerjavno jeklo polirano	1	774 615

VISIGN FOR PUBLIC 12



Izdelek 774 684



Izdelek 774 691

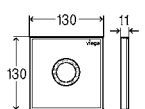

Aktivirna tipka za pisoar Prevista

Visign for Public 12

infrardeče sprožanje splakovanja

- za izplakovalni sistem pisoarja
- nerjavno jeklo
- sprožanje splakovanja od spredaj brez dotika

Oprema

Vgradni okvir, komplet sprožilnega zatiča, pritrdilni sornik, ventil s kartušo elektronski, napajalnik

Tehnični podatki

omrežna napetost 230 V/50 Hz

Opomba

S funkcijo Viega Hygiene izbirno po 1 uri, 12 urah, 24 urah, 72 urah ali 168 urah brez uporabe!

Model 8635.2

prekrivna plošča	PE	Izdelek
nerjavno jeklo brušeno	1	774 684
nerjavno jeklo, bela, sijaj	1	774 691



Vgradni okvir za pisoar Prevista

v nivoju ploščic

- za vgradnjo aktivirne tipke za pisoar v nivoju ploščic
- umetna masa

Model 8651.2

izvedba	PE	Izdelek
kromirano	1	775 827

Viega Advantix Cleviva

POPOLNA VIZUALNA SVOBODA: ADVANTIX CLEVIVA.

Kopalnica je prostor dobrega počutja. Zahteve uporabnikov glede kopalnic so temu primerno visoke: želijo si individualnega videza z veliko prostora za lastne dizajnerske ideje. Kanal za tuš Advantix Cleviva s površinsko vodenim enotočkovnim praznjenjem ponuja prav to: vrhunski stil kopalnice in svobodo oblikovanja. In kar je še najboljše: novi kanali za prho se hitro in enostavno vgradijo in prilagodijo vsakemu kopalniškemu okolju.

Izvedite več:
viega.com/Advantix-Cleviva



Obseg pregleda.

Ne glede na situacijo vgradnje lahko kanal za tuš Viega Advantix Cleviva izpolni skoraj vse želje strank. Na voljo je tudi kot celovit komplet v dolžinah 800 mm, 1.000 mm in 1.200 mm v višini 95 mm (model: 4981.10) ali kot sanacijska različica (model: 4981.11).



Model 4981.80
Standardno telo odtoka
Višina vgradnje:
95–155 mm
Višina zaporne vode: 50 mm
Odtočna zmogljivost: 0,5–0,75 l/s*



Model 4981.81
Sanacijsko telo odtoka
Višina vgradnje: od 70 mm
Višina zaporne vode: 25 mm
Odtočna zmogljivost: 0,4–0,7 l/s*



Model 4981.90
Vertikalno telo odtoka
Višina zaporne vode
od 25 mm
brez sifona
Odtočna zmogljivost: 0,5–0,6 l/s

Model 4981.30, 4981.31, 4981.32
Dolžine profilov: 800, 1.000, 1.200 mm
Material: nerjavno jeklo 1.4301



*Merila: višina zastajanja vode, načrtovani vložek in lovilec umazanije

i**VSE PREDNOSTI NA PRVI POGLED**

- Površinsko voden enotočkovni odtok za maksimalno higieno
- Tovarniško nameščena tesnilna manšeta za pritrditev na klik, zagotavlja maksimalno varnost
- Odtočni profil zahvaljujoč nagibu navznoter (1–2%) zagotavlja optimalen odtok vode
- Vrhunska prilagodljivost oblikovanja, ki temelji na zamenljivih vložkih in profilu prhe
- Prilagajanje vsaki situaciji vgradnje -primerno za pritrditev neposredno ob steni, med stenama ali prosto v prostoru
- Omogoča skrajšanje profiliranega tuš profila na optimalno dolžino
- V skladu s standardom DIN 18534

Model 4981.50
Vložek Visign C1

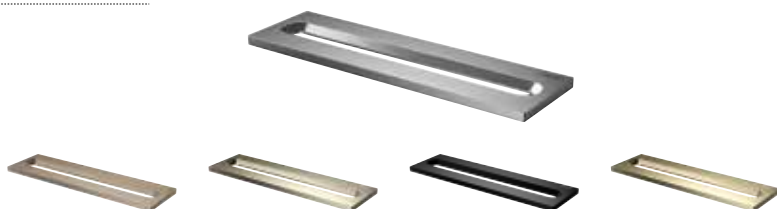

Model 4981.60
Vložek Visign C2

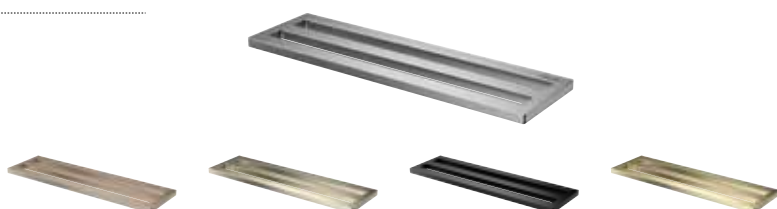

Model 4923.5
Izolacija cevi



Model 4914.90
Zvočno izoliran element



Model 4965.90
Orodje

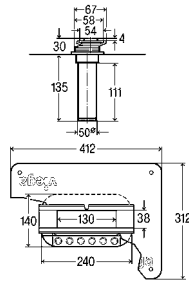
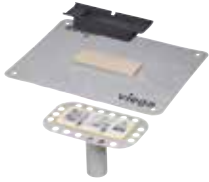

VGRADNA VIŠINA OD 25 MM

**Advantix Cleviva - Navpičen model
odtoka tuš kanala**

- za kompozitno tesnilo (tuš s ploščicami)
- ni vključeno: sifon

Oprema

Namestitvena prirobnica, tovarniško nameščen tesnilni obroč, element za izravnavo višine, vložno sito

Tehnični podatki

odtočna zmogljivost višine zastajanja 10 mm 0,5 l/s
odtočna zmogljivost višine zastajanja 20 mm 0,6 l/s

Opomba

Odtočna zmogljivost je dosežena tudi z vložnim sitom.

Model 4981.90

DN	PE	Izdelek
50	1	797 270

VGRADNA VIŠINA OD 70 MM

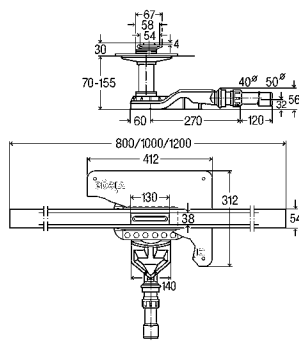
**Advantix Cleviva - Kanaleta z vložkom****Advantix Visign C1
(sanacijski model)**

- za kompozitno tesnilo (tuš s ploščicami)
- ni primerno za Advantix vodilo požarne zaščite R120 model 4923.5
- nerjavno jeklo 1.4301

Oprema

profiliran kanal za tuš, vložek, sifon, namestitvena prirobnica, tovarniško nameščen tesnilni obroč, element za izravnavo višine, odtočna cev, vložno sito, pritrdilni set

Tehnični podatki

višina zaporne vode 25 mm
odtočna zmogljivost višine zastajanja 10 mm 0,4–0,55 l/s
odtočna zmogljivost višine zastajanja 20 mm 0,45–0,55 l/s

Model 4981.11

L	CH	DN	Izvedba	PE	Izdelek
800	70	40/50	krtačeno	1	794 491
1.000	70	40/50	krtačeno	1	794 507
1.200	70	40/50	krtačeno	1	794 514

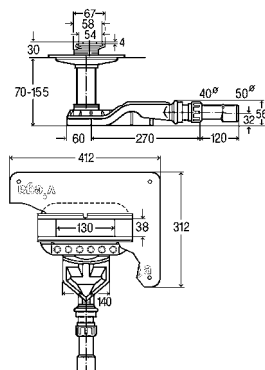
**Advantix Cleviva - Sanacijski model
odtoka tuš kanala**

- za kompozitno tesnilo (tuš s ploščicami)

Oprema

Sifon, namestitvena prirobnica, tovarniško nameščen tesnilni obroč, element za izravnavo višine, odtočna cev, vložno sito

Tehnični podatki

višina zaporne vode 25 mm
odtočna zmogljivost višine zastajanja 10 mm 0,4–0,5 l/s
odtočna zmogljivost višine zastajanja 20 mm 0,45–0,55 l/s

Model 4981.81

VG	DN	PE	Izdelek
70	40/50	1	794 415 ¹⁾

¹⁾ mogoča je vgradne višine do 155 mm

VGRADNA VIŠINA OD 95 MM

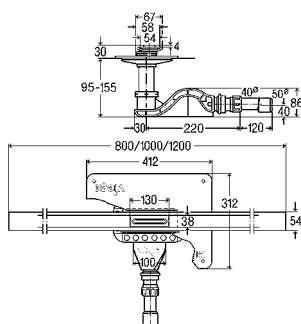
**Advantix Cleviva - Kanaleta z vložkom****Advantix Visign C1**

- za kompozitno tesnilo (tuš s ploščicami)
- nerjavno jeklo 1.4301

Oprema

profiliran kanal za tuš, vložek, sifon, namestitvena prirobnica, tovarniško nameščen tesnilni obroč, element za izravnavo višine, odtočna cev, vložno sito, pritrdilni set

Tehnični podatki

višina zaporne vode 50 mm

odtočna zmogljivost višine zastajanja 10 mm 0,5–0,65 l/s

odtočna zmogljivost višine zastajanja 20 mm 0,55–0,7 l/s

Model 4981.10

L	CH	DN	Izvedba	PE	Izdelek
800	95–155	40/50	krtačeno	1	794 460
1.000	95–155	40/50	krtačeno	1	794 477
1.200	95–155	40/50	krtačeno	1	794 484

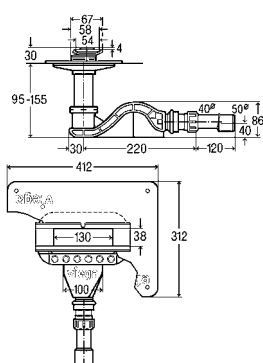
**Advantix Cleviva - Standardni model odtoka tuš kanala**

- za kompozitno tesnilo (tuš s ploščicami)

Oprema

Sifon, namestitvena prirobnica, tovarniško nameščen tesnilni obroč, element za izravnavo višine, odtočna cev, vložno sito

Tehnični podatki

višina zaporne vode 50 mm

odtočna zmogljivost višine zastajanja 10 mm 0,5–0,65 l/s

odtočna zmogljivost višine zastajanja 20 mm 0,55–0,7 l/s

Model 4981.80

VG	DN	PE	Izdelek
95–155	40/50	1	794 408



PRIBOR ZA TUŠ KANALE ADVANTIX CLEVIVA

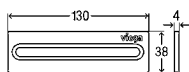

Advantix Cleviva - Vložek kanala za tuš Visign C1

z enojno odtočno odprtino

- ustreza za naslednje komponente ali namene:
Advantix Cleviva-osnovna enota kanala za tuš model 4981.80, 4981.81,
Advantix Cleviva-odtok kanala za tuš navpičen model 4981.90
- nerjavno jeklo 1.4301

Model 4981.50

izvedba	PE	Izdelek
nerjavno jeklo brušeno	1	794 095
nerjavno jeklo, bakreno-zlata, krtačeno	1	794 040 ¹⁾
nerjavno jeklo, barva šampanjca, krtačeno	1	794 156 ¹⁾
nerjavno jeklo, črna, krtačeno	1	794 002 ¹⁾
nerjavno jeklo, pozlačena barva, krtačeno	1	794 026 ¹⁾

¹⁾ premaz PVD

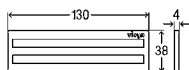

Advantix Cleviva - Vložek kanala za tuš Visign C2

z dvojno odtočno odprtino

- ustreza za naslednje komponente ali namene:
Advantix Cleviva-osnovna enota kanala za tuš model 4981.80,
4981.81, Advantix Cleviva-odtok kanala za tuš navpičen model 4981.90
- nerjavno jeklo 1.4301

Model 4981.60

izvedba	PE	Izdelek
nerjavno jeklo brušeno	1	794 101
nerjavno jeklo, bakreno-zlata, krtačeno	1	794 200 ¹⁾
nerjavno jeklo, barva šampanjca, krtačeno	1	794 217 ¹⁾
nerjavno jeklo, črna, krtačeno	1	794 163 ¹⁾
nerjavno jeklo, pozlačena barva, krtačeno	1	794 187 ¹⁾

¹⁾ premaz PVD

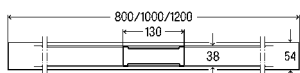

Advantix Cleviva - Profilirani kanal za tuš

- ustreza za naslednje komponente ali namene:
Advantix Cleviva-osnovna enota kanala za tuš model 4981.80,
4981.81, Advantix Cleviva-odtok kanala za tuš navpičen model 4981.90
- nerjavno jeklo 1.4301

Model	D	izvedba	PE	Izdelek
4981.30	800	nerjavno jeklo brušeno	1	794 118
		nerjavno jeklo, bakreno-zlata, krtačeno	1	794 262 ¹⁾
		nerjavno jeklo, barva šampanjca, krtačeno	1	794 279 ¹⁾
		nerjavno jeklo, črna, krtačeno	1	794 224 ¹⁾
		nerjavno jeklo, pozlačena barva, krtačeno	1	794 248 ¹⁾
4981.31	1.000	nerjavno jeklo brušeno	1	794 125
		nerjavno jeklo, bakreno-zlata, krtačeno	1	794 323 ¹⁾
		nerjavno jeklo, barva šampanjca, krtačeno	1	794 330 ¹⁾
		nerjavno jeklo, črna, krtačeno	1	794 286 ¹⁾
4981.32	1.200	nerjavno jeklo, pozlačena barva, krtačeno	1	794 309 ¹⁾
		nerjavno jeklo brušeno	1	794 132
		nerjavno jeklo, bakreno-zlata, krtačeno	1	794 385 ¹⁾
		nerjavno jeklo, barva šampanjca, krtačeno	1	794 392 ¹⁾
		nerjavno jeklo, črna, krtačeno	1	794 347 ¹⁾
		nerjavno jeklo, pozlačena barva, krtačeno	1	794 361 ¹⁾

¹⁾ premaz PVD



Advantix Cleviva kanal za tuš - vložek: spodaj levo – Visign C1, enojna odtočna odprtina; zgoraj desno – Visign C2, dvojna odtočna odprtina.



Za popolno higieno in stil

Vgradite čudovit oblikovni element, katerega notranji naklon in enosmerni odtok ne zagotavljata le neoviranega praznjenja za optimalen odtok vode, temveč tudi precej olajšata čiščenje. Kanal za tuš Viega je zasnovan tako, da odprti odtočni profil ne ustvarja več prostora za umazanijo in odstranjevanje rešetk ni več potrebno. Odtočni profil lahko v trenutku očistite s krpo.

Prilagodljivost se pretvori v standard

Kanal za tuš, ki bo ustrezal vsaki oblikovalski ideji, hkrati pa bo ponudil najvišjo standardizirano kakovost v smislu materiala, higijene in prilagodljivosti. Advantix Cleviva se lahko podaljša na poljubno dolžino. Profil ima ravno končno površino na obeh koncih. To omogoča, da se več celovitih modelov postavi v vrsto.

Dolžine po meri so možne s skrajšanjem koncev ravnih profilov za največ 10 cm. Poleg standardnega odtoka za gradbene višine od 95 mm je na voljo tudi raven odtok za projekte prenove z višinami vgradnje od 70 mm.

Odlična oblika

Velika prilagodljivost Viega Advantix Cleviva glede uporabe in namestitve se ujema s kakovostjo materiala. Uporabljeno nerjavno jeklo 1.4301 debeline 4 mm, brez torzij in je odporno proti upogibanju zato ga ni mogoče deformirati.

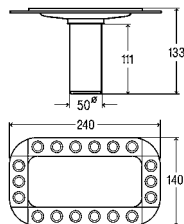

Advantix Cleviva-Namestitvena prirobnica

- ustreza za naslednje komponente ali namene: Advantix Cleviva-kanal za tuš model 4981.10, 4981.11, Advantix Cleviva-osnovna enota kanala za tuš model 4981.80, 4981.81, Advantix Cleviva-odtok kanala za tuš navpičen model 4981.90

Model 4981.83

	PE	Izdelek
	1	794 439



Advantix Cleviva-Komplet za pritrditev kanala za tuš

- Držalo objemke, pritrdilni vijaki, zidni vložek iz umetne mase

Model 4981.89

	PE	Izdelek
	1	797 003



Advantix-Element zvočne izolacije

- za kopalniški in talni odtoki Advantix
- obstoje proti staranju in trajno elastičen, dinamična togost $\leq 30 \text{ MN/m}^3$

Model 4914.90

D	Š	V	PE	Izdelek
500	350	3	1	790 448
500	350	8	1	791 650



Advantix-Orodje

- za odstranitev vseh mrežic Advantix

Model 4965.90

	PE	Izdelek
	1	689 704



Strgala

Model 2043

	PE	Izdelek
	1	151 874

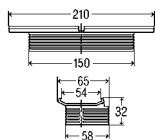

Advantix Cleviva-Element za izravnavo višine

- ustreza za naslednje komponente ali namene: Advantix Cleviva-kanal za tuš model 4981.10, 4981.11, Advantix Cleviva-osnovna enota kanala za tuš model 4981.80, 4981.81, Advantix Cleviva-odtok kanala za tuš navpičen model 4981.90

Model 4981.84

	PE	Izdelek
	1	794 446

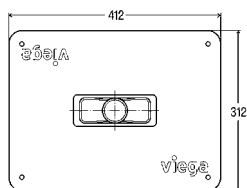

Advantix Cleviva-Tesnilni obroč

- ustreza za naslednje komponente ali namene: Advantix Cleviva-kanal za tuš model 4981.10, 4981.11, Advantix Cleviva-osnovna enota kanala za tuš model 4981.80, 4981.81, Advantix Cleviva-odtok kanala za tuš navpičen model 4981.90

Model 4981.82

	PE	Izdelek
	1	794 422



Advantix Cleviva - Vložno sito

- ustreza za naslednje komponente ali namene: Advantix Cleviva-kanal za tuš model 4981.10, 4981.11, Advantix Cleviva-osnovna enota kanala za tuš model 4981.80, 4981.81, Advantix Cleviva-odtok kanala za tuš navpičen model 4981.90

Model 4981.85

	PE	Izdelek
	1	794 453



Odočna cev

- za priključek v kanalizacijski sistem
- ni primeren za lepljenje

Model 4981.86

DN	PE	Izdelek
40/50	1	794 521

Advantix
Use the Viega Advantix floor drain configurator to find the right product.

START CONFIGURATOR

Disclaimer note
This configurator is optimized for use with the current versions of Mozilla Firefox, Google Chrome and Internet Explorer (version 11.0 and up).
The functionality may be limited on different tablet devices.

Naš spletni konfigurator kanalov za tuše je preprost način, s katerim vam pomagamo sprejeti odločitev, ki je prava za vas:

[viega.com/Shower-channel-configurator](https://www.viega.com/Shower-channel-configurator)

Viega Advantix kanali za tuše

MANJ SESTAVNIH DELOV, VEČ PRILAGODLJIVOSTI PRI NAČRTOVANJU.

Čudežna beseda se glasi "omejitev". Le ta ne pomeni samo dizajna, ki je resnično primeren za vsako kopalnico, temveč tudi manjši obseg sestavnih delov modulnega sistema. Na ta način pa je načrtovanje še posebej preprosto. Vsakega od obeh modelov kanala – za standardno ali stensko vgradnjo – je namreč mogoče prosto kombinirati z vsemi odtoki, namestitvenimi nogicami, namestitvenimi okvirji in dizajnerskimi rešetkami. Seveda je rešetke mogoče tudi naknadno zamenjati. Vsaka od teh kombinacij vsekakor obsega tudi prepričljive oblike, vrhunsko kakovost in zmožljivo tehniko.

Osnovno telo



osnovno telo za prosto vgradnjo v petih dolžinah 750–1200 mm Model 4982.10



osnovno telo za stensko vgradnjo v petih dolžinah 750–1200 mm Model 4982.20

Odtoki



za vgradne višine od 95 mm dalje, odtočna zmogljivost: 0,5–0,55 l/s*, višina zaporne vode: 50 mm (možno krajšanje na sanacijski model)
Model 4982.92



sanacijski model za vgradne višine od 70 mm dalje, odtočna zmogljivost: 0,4–0,45 l/s*, višina zaporne vode: 25 mm
Model 4982.93



navpični model za vgradne višine od 40 mm dalje, odtočna zmogljivost: 0,9–1,1 l/s*, višina zaporne vode: 50 mm (omogoča namestitev protipožarnega skoznika za cev)
Model 4982.94



vertikalni model brez sifona
Odtočna zmogljivost – višina zastajanja: 10 mm 1,2 l/s
Odtočna zmogljivost – višina zastajanja: 20 mm 1,2 l/s
Model 4982.83

Namestitvene nogice



(z gumijastimi namestitvenimi nogicami)
Model 4982.90



sanacijski model (z gumijastimi namestitvenimi nogicami)
Model 4982.91

* Izmerjena pri gladini vode 10–20 mm nad ploščico.

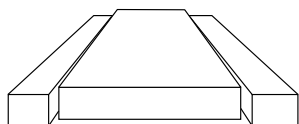

Zožani okvirji in rešetke
so na voljo v kvadratnih ...

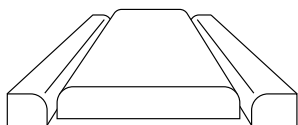

... in zaokroženih različicah ...

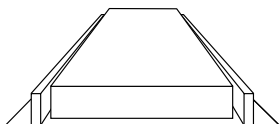

... kot tudi standardni okvirji.



VAŠE PREDNOSTI PRI NAČRTOVANJU

- Manjši odtok z bolj ugodnim pretokom poskrbi za dobro izpiranje in manj intervalov čiščenja
- Preprosto čiščenje odtoka in profila, lahko tudi s spiralo za čiščenje
- Na voljo v petih dolžinah: 750, 800, 900, 1000 in 1200 mm
- Vrhunska kakovost pri izbiri in obdelavi materialov
- Sodoben, zadržan dizajn (40 mm), oglat ali zaobljen, z matirano ali visoko sijajno polirano izvedbo, kot plošča iz ploščic, korito za ploščice ali v stekleni izvedbi
- Okvir za oglato, zaobljeno ali standardno izvedbo
- Izpolnjuje zahteve glede zaščite pred hrupom po DIN 4109 oz. VDI 4100
- Skoznik za cev Viega Advantix R 120 (pribor) kot optimalna protipožarna rešitev pri preboju stropa

Namestitveni okvir

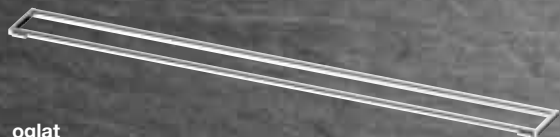

oglat
Model 4982.30



zaobljen
Model 4982.40

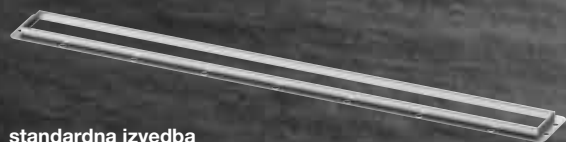

standardna izvedba
z vgradno višino 12 mm
Model 4982.45

Dizajnerske rešetke



Visign ER10 oglat
(matirana ali visoko sijajno polirana)
Model 4982.51



Visign ER11 zaobljen
(matirana ali visoko sijajno polirana)
Model 4982.61



Visign ER12 brez roba za ploščice
Model 4982.71



Visign ER13 z obodnim robom za ploščice
Model 4982.70



Visign ER14 kot steklena izvedba
(v črni ali sivi barvi)
Model 4982.81



OSNOVNA ENOTA KANALA ZA TUŠ ADVANTIX

Advantix-Osnovna enota kanala za tuš
za kompozitna zatesnitev (tuš s ploščicami) ali tesnilni trak

**Nerjavno
jeklo
1.4301**

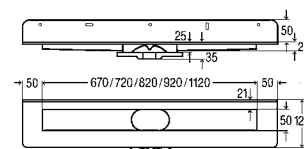
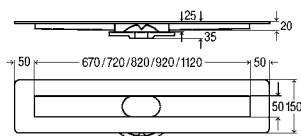

Model 4982.10

D	PE	Izdelek
750	1	736 965
800	1	736 972
900	1	736 989
1000	1	736 996
1200	1	737 009

Model 4982.20 steno

D	PE	Izdelek
750	1	737 016
800	1	737 023
900	1	737 030
1000	1	737 047
1200	1	737 054



SIFONI KANALOV ZA TUŠ ADVANTIX



Vgradna višina od 95 mm
lahko se skrajša pri vgradnji kot sanacijski model
Model 4982.92

PE	Izdelek
1	737 573



Lahko se skrajša pri vgradnji kot
sanacijski model nad 70 mm
Model 4982.93

PE	Izdelek
1	737 580



Vgradna višina nad 40 mm
vertikalen odtok
Model 4982.94

DN	PE	Izdelek
50	1	737 597



NAMESTITVENE NOGICE



Vgradna višina 95 - 160 mm
Model 4982.90

VG	ŠK	PE	Izdelek
95-160	2	1	737 559

ŠK = Število v kompletu



Vgradna višina 70 - 95 mm
sanacijski model
Model 4982.91

VG	ŠK	PE	Izdelek
70-95	2	1	737 566

ŠK = Število v kompletu

MONTAŽNI OKVIR



oglat, brušen
za višina obloge 8–20 mm (ploščice + lepilo)
Model 4982.30

D	PE	Izdelek
750	1	736 804
800	1	736 811
900	1	736 828
1000	1	736 835
1200	1	736 842

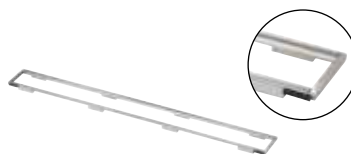

zaobljen, brušen
za višina obloge 8–20 mm (ploščice + lepilo)
Model 4982.40

D	PE	Izdelek
750	1	737 061
800	1	737 078
900	1	737 085
1000	1	737 092
1200	1	737 108



standardna izvedba, brušen
višina obloge 12–15 mm (ploščice + lepilo)
Model 4982.45

L D	PE	Izdelek
750	1	745 356
800	1	745 363
900	1	745 370
1000	1	745 387
1200	1	745 394

REŠETKA



Rešetka Visign ER10
ogлата
za višine obloge 6–15 mm (ploščice + lepilo)
Model 4982.50 brušen

D	PE	Izdelek
750	1	737 153
800	1	737 160
900	1	737 177
1000	1	737 184
1200	1	737 191

Model 4982.51 visoki sijaj

750	1	737 207
800	1	737 214
900	1	737 221
1000	1	737 238
1200	1	737 245



Rešetka Visign ER11
zaobljena
za višine obloge 6–15 mm (ploščice + lepilo)
Model 4982.60 brušen

D	PE	Izdelek
750	1	737 252
800	1	737 269
900	1	737 276
1000	1	737 283
1200	1	737 290

Model 4982.61 visoki sijaj

750	1	737 306
800	1	737 313
900	1	737 320
1000	1	737 337
1200	1	737 344



Rešetka Visign ER14
steklena
za višine obloge 6–18 mm (ploščice + lepilo)
Model 4982.81 steklo prozorno/svetlo sivo

D	PE	Izdelek
750	1	737 504
800	1	737 511
900	1	737 528
1000	1	737 535
1200	1	737 542

Model 4982.80 steklo prozorno/črno

750	1	737 450
800	1	737 467
900	1	737 474
1000	1	737 481
1200	1	737 498



Rešetka Visign ER12
za nameščanje obloge iz ploščic ali naravnega kamna na poljubni višini
Model 4982.71

D	PE	Izdelek
750	1	737 405
800	1	737 412
900	1	737 429
1000	1	737 436
1200	1	737 443



Rešetka Visign ER13
za nameščanje obloge iz ploščic ali naravnega kamna na poljubni višini (10 mm)
Model 4982.70

D	PE	Izdelek
750	1	737 351
800	1	737 368
900	1	737 375
1000	1	737 382
1200	1	737 399



Izdelek 745 400: Komplet dodatne opreme kanala za tuš Advantix za obloge iz naravnega kamna debeline od 23 do 36 mm. Primeren za montažni okvir kanala za tuš Advantix, izdelek 736 804 in izdelek 737 061.

Izdelek 593 933: Komplet dodatne opreme kanala za tuš Advantix za mrežice kanala za tuš Advantix, podaljšek 15–25 mm pri oblogah iz naravnega kamna.

Viega Advantix Vario

INDIVIDUALNOST V SVOJI NAJLEPŠI OBLIKI.

Načrtovanje z največjo možno prilagodljivostjo. Vario je mogoče vgraditi v ali pa tudi na steno ali prosto v prostoru – po želji v ravni vrsti, v obliki črke L ali U, prilagojeno arhitekturi in potrebni odtočni zmogljivosti.

Izvedite več:
viega.com/Advantix-Vario

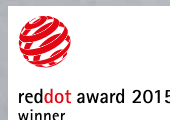

Slika 1: Možnost prilagoditve tudi po višini: skupna višina med 95 in 165 mm.



Slika 2: Izjemno ploščat: poseben odtok, namenjen sanacijam, skupno višino znižuje na 70 mm.

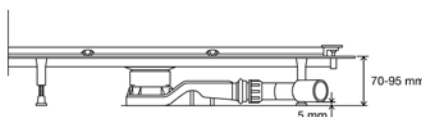
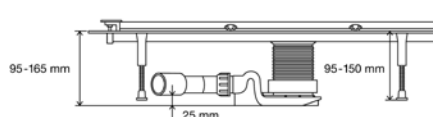

i

VSE PREDNOSTI NA PRVI POGLED

- Individualna dolžina od 300 do 2.800 mm (se lahko ročno prilagodi)
- Možnost polaganja ravno, v obliki črke L ali U
- Najmanjša skupna višina 95 mm, pri odtočni zmogljivosti 0,4 l/s
- Največja skupna višina 165 mm, pri odtočni zmogljivosti 0,8 l/s
- Sifon z dobro zmogljivostjo samodejnega čiščenja
- Kompozitna zatesnitev s tekočo folijo
- Preprosto čiščenje zaradi gladkih sten osnovnega telesa brez mrtvih prostorov



Naš spletni konfigurator kanalov za tuše je preprost način, s katerim vam pomagamo sprejeti odločitev, ki je prava za vas:

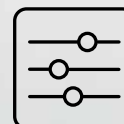

viega.com/Advantix-Vario-configurator

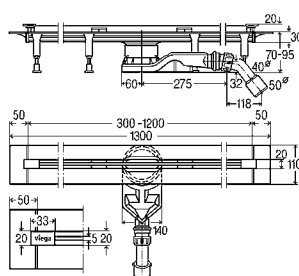

Advantix Vario-Osnovna enota kanala za tuš za poljubno krajšanje 70 mm (sanacijski model)

- za kompozitno zatesnitev (tuš s ploščicami) ali tesnilni trak
- visokokakovostna umetna masa

Model 4966.10

D	VG	DN	PE	Izdelek
300-1200	70-95	40/50	1	721 671

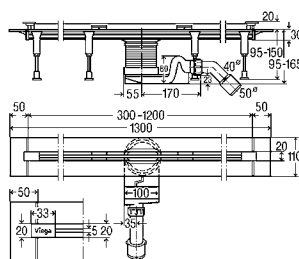

Advantix Vario-Osnovna enota kanala za tuš za poljubno krajšanje

- za kompozitno zatesnitev (tuš s ploščicami) ali tesnilni trak
- visokokakovostna umetna masa

Model 4965.10

D	VG	DN	PE	Izdelek
300-1200	95-150	40/50	1	686 277



Advantix Vario-Rešetka kanala za tuš

- ustreza za naslednje komponente ali namene: Advantix Vario-osnovna enota kanala za tuš model 4965.10, 4966.10
- nerjavno jeklo 1.4301

Model	Visign	D	izvedba	PE	Izdelek
4965.30	SR1	300-1200	brušen	1	686 284
4965.31	SR2	300-1200	visoki sijaj	1	686 291
4965.32	SR3	300-1200	črn	1	711 870
4965.33	SR4	300-1200	bel	1	711 887

Viega Advantix Vario

DOLŽINA JE INDIVIDUALNA.

ZA KONSTRUKCIJO DOLŽINE OD 800 DO 2.400 MM POTREBUJETE NASLEDNJE ARTIKLE:

(med seboj je mogoče v ravni črti povezati dva kanala, pri tem se odtočna zmogljivost poveča z 0,8 na 1,6 l/s)

2x

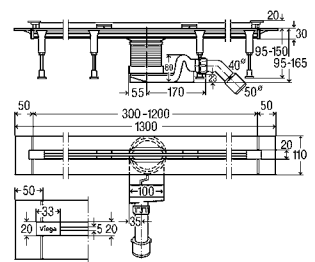
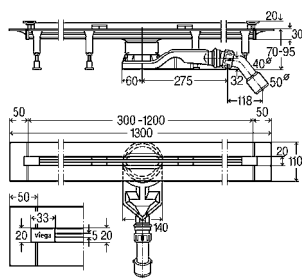

Advantix Vario-Osnovna enota kanala za tuš za poljubno krajšanje 70 mm (sanacijski model)

- za kompozitno zatesnitev (tuš s ploščicami) ali tesnilni trak
- visokokakovostna umetna masa

Model	D	VG	DN	PE	Izdelek
4966.10	300-1200	70-95	40/50	1	721 671

Advantix Vario-Osnovna enota kanala za tuš za poljubno krajšanje

- za kompozitno zatesnitev (tuš s ploščicami) ali tesnilni trak
- visokokakovostna umetna masa

Model	D	VG	DN	PE	Izdelek
4965.10	300-1200	95-150	40/50	1	686 277



2x



Advantix Vario-Rešetka kanala za tuš

- ustreza za naslednje komponente ali namene: Advantix Vario-osnovna enota kanala za tuš model 4965.10, 4966.10
- nerjavno jeklo 1.4301

Model	Visign	D	izvedba	PE	Izdelek
4965.30	SR1	300-1200	brušen	1	686 284
4965.31	SR2	300-1200	visoki sijaj	1	686 291
4965.32	SR3	300-1200	črn	1	711 870
4965.33	SR4	300-1200	bel	1	711 887

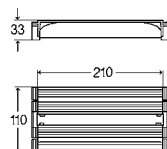

Advantix Vario-Spojni kos

- za povezava dveh kanalov za tuš
- ustreza za naslednje komponente ali namene: Advantix Vario-osnovna enota kanala za tuš model 4965.10, 4966.10
- umetna masa kakovostna

Model 4965.12

D	Š	PE	Izdelek
210	110	1	708 917



Advantix Vario-Komplet pribora Model 4965.50

izvedba	PE	Izdelek
brušen	1	711 795
visoki sijaj	1	711 801
črn	1	711 818
bel	1	711 825



ZA KONSTRUKCIJO DOLŽINE OD 2.400 DO 2.800 MM DODATNO POTREBUJETE NASLEDNJE ARTIKLE:

1-2x

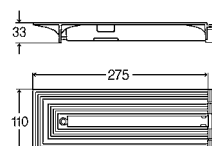

Advantix Vario-Zaključni zaporni element

- za podaljšek
- ustreza za naslednje komponente ali namene:
Advantix Vario-osnovna enota kanala za tuš model 4965.10
- visokokakovostna umetna masa

Model 4965.16

D	Š	PE	Izdelek
275	110	1	708 931

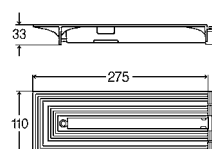

Advantix Vario-Zaključni zaporni element 70 mm (sanacijski model)

- za podaljšek
- ustreza za naslednje komponente ali namene:
Advantix Vario-osnovna enota kanala za tuš model 4966.10
- visokokakovostna umetna masa

Model 4966.16

D	Š	PE	Izdelek
275	110	1	721 695



1-2x



Advantix Vario-Komplet rešetke kanala za tuš

- ustreza za naslednje komponente ali namene: Advantix Vario-spojni kos 90° model 4965.14, Advantix Vario-zaključni zaporni element model 4965.16, Advantix Vario-spojni kos 90° model 4966.14, Advantix Vario-zaključni zaporni element model 4966.16
- nerjavno jeklo 1.4301

Model	Visign	D	izvedba	PE	Izdelek
4965.60	SR1	200	brušen	1	711 832
4965.61	SR2	200	visoki sijaj	1	711 849
4965.62	SR3	200	črn	1	711 856
4965.63	SR4	200	bel	1	711 863

Viega Advantix Vario – kotna različica

VEDNO V NAJBOLJŠI FORMI.





2x

3x

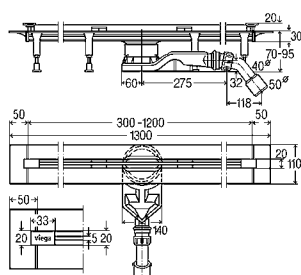

Advantix Vario-Osnovna enota kanala za tuš za poljubno krajšanje 70 mm (sanacijski model)

- za kompozitno zatesnitev (tuš s ploščicami) ali tesnilni trak
- visokokakovostna umetna masa

Model	D	VG	DN	PE	Izdelek
4966.10	300-1200	70-95	40/50	1	721 671



2x

3x

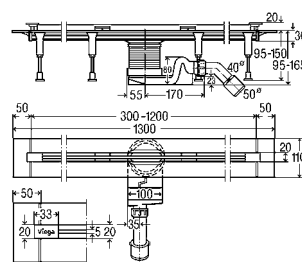

Advantix Vario-Osnovna enota kanala za tuš za poljubno krajšanje

- za kompozitno zatesnitev (tuš s ploščicami) ali tesnilni trak
- visokokakovostna umetna masa

Model	D	VG	DN	PE	Izdelek
4965.10	300-1200	95-150	40/50	1	686 277



2x

3x

Advantix Vario-Rešetka kanala za tuš

- ustreza za naslednje komponente ali namene:
Advantix Vario-osnovna enota kanala za tuš model 4965.10, 4966.10
- nerjavno jeklo 1.4301

Model	Visign	D	izvedba	PE	Izdelek
4965.30	SR1	300-1200	brušen	1	686 284
4965.31	SR2	300-1200	visoki sijaj	1	686 291
4965.32	SR3	300-1200	črn	1	711 870
4965.33	SR4	300-1200	bel	1	711 887



1x

2x

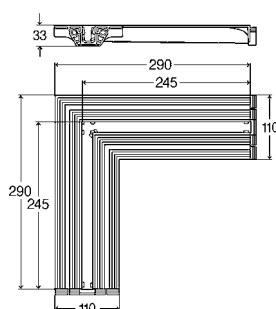

Advantix Vario-Spojni kos 90°

- za povezava dveh kanalov za tuš
- ustreza za naslednje komponente ali namene:
Advantix Vario-osnovna enota kanala za tuš model 4965.10
- visokokakovostna umetna masa

Model	D1	D2	Š	PE	Izdelek
4965.14	290	290	110	1	708 924
4966.14	290	290	110	1	721 688



1x

2x

Advantix Vario-Komplet pribora

- ustreza za naslednje komponente ali namene:
Advantix Vario-spojni kos 90° model 4965.14, 4966.14
- Model 4965.51**

izvedba	PE	Izdelek
brušen	1	711 788
visoki sijaj	1	711 757
črn	1	711 771
bel	1	711 764

Po potrebi se lahko dolžino dveh kanalov za tuš podaljša na največ 200 mm.

Za to boste ponovno potrebovali zaključni zaporni element Advantix Vario in komplet rešetke Advantix Vario (glejte str. 53).

Stenski odtok Viega Advantix Vario

MOŽNOST KRAJŠANJA NA MILIMETER NATANČNO IN BREZMEJNA PRILAGODLJIVOST.

Stenski odtok Viega Advantix nudi najrazličnejše možnosti vgradnje in hkrati je mogoče brez težav prilagoditi višino elementov danim razmeram. Na ta način modeli Advantix Vario omogočajo izredno prilagodljivost pri vgradnji in največjo možno individualnost pri oblikovanju.



i

PREDNOSTI

- Nizka vgradna globina v stensko oblogo, ki znaša 25 mm, omogoča vsestransko uporabo tudi v manjših kopalnicah
- Enotno polaganje talne obloge vse do stene brez prehoda zaradi padca
- Preprosto čiščenje zaradi gladkih sten osnovnega telesa brez mrtvih prostorov
- Zmanjšana zasnova z mrežico in pokrivno ploščico v štirih barvah

DESIGN PLUS
powered by: ISH

GERMAN
DESIGN
AWARD
WINNER
2016



red dot award 2015
winner

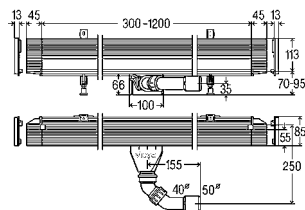

**Advantix Vario-Osnovna enota kanala za tuš
za namestitev na steno
za poljubno krajšanje 70 mm (sanacijski model)**

- za kompozitno zatesnitev (tuš s ploščicami) ali tesnilni trak
- visokokakovostna umetna masa

Model	D	VG	DN	PE	Izdelek
4968.10	300-1200	70-100	40/50	1	736 736

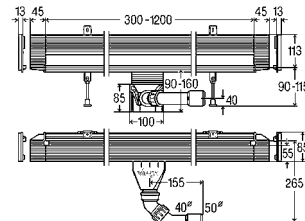

**Advantix Vario-Osnovna enota kanala za tuš
za namestitev na steno
za poljubno krajšanje**

- za kompozitno zatesnitev (tuš s ploščicami) ali tesnilni trak
- visokokakovostna umetna masa

Model	D	VG	DN	PE	Izdelek
4967.10	300-1200	90-160	40/50	1	736 552



**Advantix Vario-Rešetka kanala za tuš
za namestitev na steno**

- ustreza za naslednje komponente ali namene: Advantix Vario-osnovna enota kanala za tuš za namestitev na steno model 4967.10, 4968.10
- nerjavno jeklo 1.4301

Model	Visign	D	izvedba	PE	Izdelek
4967.30	SR1	300-1200	brušen	1	736 569
4967.31	SR2	300-1200	visoki sijaj	1	736 576
4967.32	SR3	300-1200	črn	1	736 583
4967.33	SR4	300-1200	bel	1	736 590



Viega Advantix

KOPALNIŠKI IN TALNI ODTOKI.

Kopalniški odtoki Advantix so primerni za pretok manjših do srednjih količin vode, npr. v zasebnih stanovanjskih objektih. Talni odtoki Advantix pa so primerni za pretok večjih količin vode, npr. v bolnišnicah, telovadnicah in kopališčih.



ADVANTIX OSNOVNO TELO

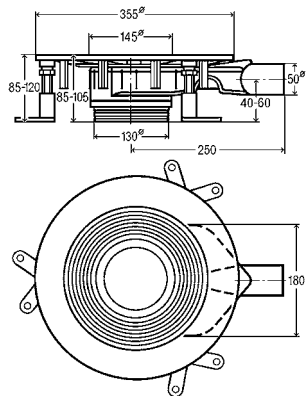
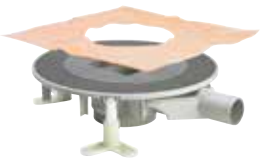

Advantix Top kopalniški/talni odtok osnovno telo

- za kompozitno zatesnitev (tuš s ploščicami) s tesnilnim trakom
- ni primeren za Advantix nastavek model 4994
- sistemska dimenzija 100, sistemska dimenzija 145
- brez: zgornji del

Model 4914.2

DN	CH	HD	PE	Izdelek
50	85-120	✓	1	669 232

HD = horizontalni odtok

ADVANTIX KOMBINACIJSKE MOŽNOSTI

osnovna enota

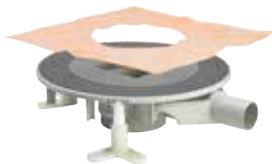

zgornji okvir



Advantix zgornji okvir kvadraten
Model 4949.1



Advantix zgornji okvir okrogel
Model: 4962

Visign rešetke, kvadratne



Visign rešetke, okrogle



SESTAVITE SVOJ KOMPLET.

Iz različnih skupin izberite izdelke in si zagotovite vse, kar potrebujete za vaš projekt.



ADVANTIX OKVIR REŠETKE

**Advantix-Okvir nastavka**

- ni primerno za naslednje komponente ali namene: Advantix-mrežica Visign RS5 model 4976.20, 4976.21
- sistemska dimenzija 100

Model 4949.1

L	W	PE	Izdelek
100	100	1	488 987¹
150	150	1	488 994²

1) za mrežico Advantix 94x94 mm

2) za mrežico Advantix 143x143 mm

**Advantix-Okvir nastavka**

- za Advantix rešetka okrogla Ø 110 mm
- sistemska dimenzija 100

Model 4962

Ø	PE	Izdelek
120	1	586 416



VISIGN REŠETKE, KVADRATNE

**Advantix-Rešetka**

nerjavno jeklo 1.4301
sistemska dimenzija 100, vlečen
Model 4933.3

D	Š	V	PE	Izdelek
94	94	5	1	554 026¹
94	94	5	1	554 033²

1) ni za privijanje

2) za privijanje

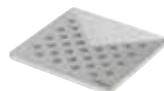
**Advantix-Rešetka Visign RS1**

nerjavno jeklo 1.4301, masivno,
Lasersko izdelan vzorec dotoka, površina mat
Model 4928.1

D	Š	V	PE	Izdelek
94	94	5	1	492 281

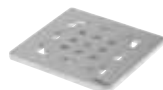
**Advantix-Rešetka Visign RS2**

nerjavno jeklo 1.4301, masivno,
Lasersko izdelan vzorec dotoka, površina mat
Model 4928.2

D	Š	V	PE	Izdelek
94	94	5	1	492 298

**Advantix-Rešetka Visign RS3**

nerjavno jeklo 1.4301, masivno,
Lasersko izdelan vzorec dotoka, površina mat
Model 4928.3

D	Š	V	PE	Izdelek
94	94	5	1	492 304

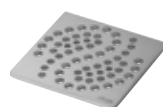
**Advantix-Rešetka Visign RS4**

nerjavno jeklo 1.4301, masivno,
Lasersko izdelan vzorec dotoka, površina mat
Model 4928.4

D	Š	V	PE	Izdelek
94	94	5	1	492 311

**Advantix-Rešetka Visign RS5**

varnostno kaljeno steklo (nem. ESG),
Rondela nerjavno jeklo RS5

Model	D	Š	V	izvedba	PE	Izdelek
4976.10	94	94	5	steklo prozorno/ svetlo sivo	1	617 127
4976.11	94	94	5	steklo prozorno/ črno	1	617 141

**Advantix-Rešetka Visign**

umetna masa, kromirano
Model 4921.8

D	Š	V	PE	Izdelek
100	100	5	1	446 086

**Advantix-Nastavek**

za namestitve ploščic
uporaba brez okvirja rešetke
Model 4932.2

D	Š	PE	Izdelek
100	100	1	709 112

VISIGN REŠETKE, OKROGLE



Advantix-Rešetka Visign RS11
nerjavno jeklo 1.4301, masivno,
Lasersko izdelan vzorec dotoka, površina mat
Model 4962.1

Ø	V	PE	Izdelek
110	5	1	586 423



Advantix - Rešetka Visign RS12
nerjavno jeklo 1.4301, masivno,
Lasersko izdelan vzorec dotoka, površina mat
Model 4962.2

Ø	V	PE	Izdelek
110	5	1	586 430



Advantix-Rešetka Visign RS13
nerjavno jeklo 1.4301, masivno,
Lasersko izdelan vzorec dotoka, površina mat
Model 4962.3

Ø	V	PE	Izdelek
110	5	1	586 447



Advantix-Rešetka Visign RS15
varnostno kaljeno steklo (nem. ESG),
Rondela nerjavno jeklo

Model	Ø	V	izvedba	PE	Izdelek
4976.30	110	5	steklo prozorno/ svetlo sivo	1	617 165
4976.31	110	5	steklo prozorno/ črno	1	617 189





Viega Advantix talni odtoki

PRILAGODLJIV MODULNI SISTEM ZA VSE VRSTE NAČRTOVANJA.

Naši inženirji že mnoga desetletja skrbijo za to, da se ponudba izdelkov Advantix nenehno razvija – tako je za vsak projekt na voljo primeren odtok.

ADVANTIX OSNOVNO TELO

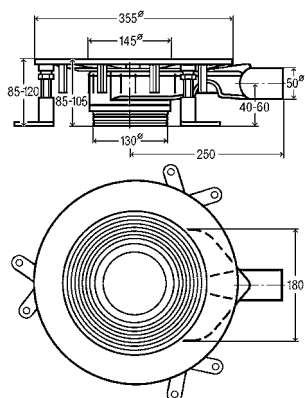
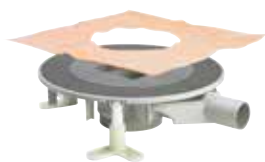

Advantix Top kopalniški/talni odtok osnovno telo

- za kompozitna zatesnitev (tuš s ploščicami) s tesnilnim trakom
- ni primeren za Advantix nastavke model 4994
- sistemska dimenzija 100, sistemska dimenzija 145
- brez: zgornji del

Model 4914.2

DN	CH	HD	PE	Izdelek
50	85–120	✓	1	669 232

HD = horizontalni odtok



Kvadraten ali okrogel?
Izberite ustrezen zgornji okvir in rešetko na desni strani.

ADVANTIX OKVIR REŠETKE



Advantix-Okvir nastavka

- za Advantix rešetka 143x143 mm
- sistemska dimenzija 145

Model 4949.3

D	Š	PE	Izdelek
150	150	1	488 994



Advantix-Okvir nastavka

- za Advantix okroglo rešetko Ø 145 mm
- sistemska dimenzija 145

Model 4963

Ø	PE	Izdelek
155	1	586 409



VISIGN REŠETKE, KVADRATNE



Advantix-Rešetka
nerjavno jeklo 1.4301, vlečen
Model 4933.4

D	Š	V	PE	Izdelek
143	143	5	1	554 040 ¹
143	143	5	1	554 859 ²

¹⁾ ni za privijanje

²⁾ za privijanje



Advantix-Rešetka Visign RS1
nerjavno jeklo 1.4301, masivno,
Lasersko izdelan vzorec dotoka, površina mat
Model 4929.1

D	Š	V	PE	Izdelek
143	143	5	1	492 328



Advantix-Rešetka Visign RS2
nerjavno jeklo 1.4301, masivno,
Lasersko izdelan vzorec dotoka, površina mat
Model 4929.2

D	Š	V	PE	Izdelek
143	143	5	1	492 335



Advantix-Rešetka Visign RS3
nerjavno jeklo 1.4301, masivno,
Lasersko izdelan vzorec dotoka, površina mat
Model 4929.3

D	Š	V	PE	Izdelek
143	143	5	1	492 342



Advantix-Rešetka Visign RS4
nerjavno jeklo 1.4301, masivno,
Lasersko izdelan vzorec dotoka, površina mat
Model 4929.4

D	Š	V	PE	Izdelek
143	143	5	1	492 359



Advantix-Rešetka Visign RS5
varnostno kaljeno steklo (nem. ESG),
Rondela nerjavno jeklo

Model	D	Š	V	izvedba	PE	Izdelek
4976.20	143	143	5	steklo prozorno/ svetlo sivo	1	617 134*
4976.21	143	143	5	steklo prozorno/ črno	1	617 158*

* = dobava samo še kot zaloga v skladišču

VISIGN REŠETKE, OKROGLE



Advantix-Mrežica Visign RS15
varnostno kaljeno steklo (nem. ESG),
Rondela nerjavno jeklo
Model 4976.40

Ø	V	izvedba	PE	Izdelek
145	5	steklo prozorno/ svetlo sivo	1	617 172*

* = dobava samo še kot zaloga v skladišču



Advantix-Mrežica Visign RS11
nerjavno jeklo 1.4301, masivno,
Lasersko izdelan vzorec dotoka, površina mat
Model 4963.1

Ø	V	PE	Izdelek
145	5	1	586 669



Advantix-Mrežica Visign RS12
nerjavno jeklo 1.4301, masivno,
Lasersko izdelan vzorec dotoka, površina mat
Model 4963.2

Ø	V	PE	Izdelek
145	5	1	586 676*

* = dobava samo še kot zaloga v skladišču



ADVANTIX KOPALNIŠKI ODTOK

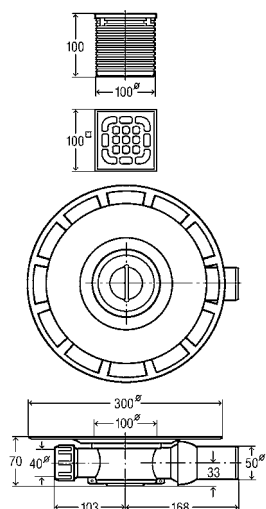
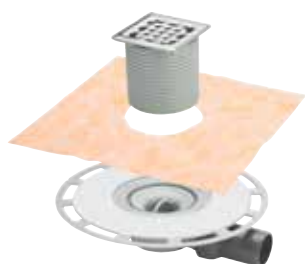

Advantix-Kopalniški odtok

- za kompozitno zatesnitev (tuš s ploščicami) s tesnilno podlogo
- sistemska dimenzija 100

Model 4939

DN	Vo	PE	Izdelek
50	✓	1	565 701

Vo = odtok vodoraven

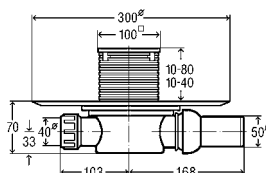

Advantix-Kopalniški odtok

- za kompozitno zatesnitev (tuš s ploščicami) s tesnilno podlogo
- sistemska dimenzija 100, brez vonjav

Model 4936.4

DN	Vo	PE	Izdelek
50	✓	1	583 231 ¹
50	✓	1	617 288 ²

Vo = odtok vodoraven

¹) nastavek z okvirjem umetna masa

²) nastavek z okvirjem iz nerjavnega jekla 1.4404

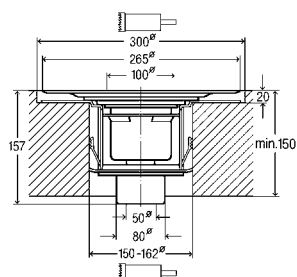

Advantix-Kopalniški odtok

- sistemska dimenzija 100

Model 4926

DN	No	PE	Izdelek
50	✓	1	556 914

No = odtok navpičen

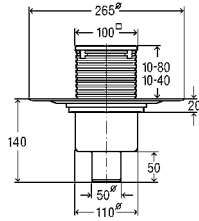

Advantix-Kopalniški odtok

■ sistemska dimenzija 100, brez vonjav
Model 4936.3

DN	No	PE	Izdelek
50	✓	1	583 224 ¹
50	✓	1	617 271 ²

No = odtok navpičen

¹) nastavek z okvirjem umetna masa

²) nastavek z okvirjem iz nerjavnega jekla 1.4404

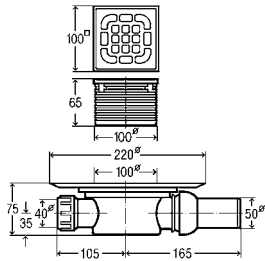

Advantix-Kopalniški odtok

■ sistemska dimenzija 100
Model 4935.1

DN	Vo	PE	Izdelek
50	✓	1/10	557 119

Vo = odtok vodoraven

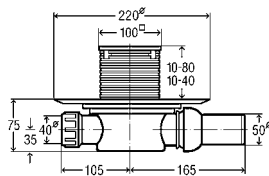

Advantix-Kopalniški odtok

■ sistemska dimenzija 100, brez vonjav
Model 4936.2

DN	Vo	PE	Izdelek
50	✓	1	583 217 ¹
50	✓	1	583 248 ²

Vo = odtok vodoraven

¹) nastavek z okvirjem umetna masa

²) nastavek z okvirjem iz nerjavnega jekla 1.4404

ADVANTIX TALNI ODTOK

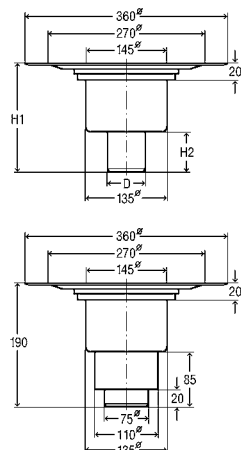

Advantix-Talni odtok

■ sistemska dimenzija 145
Model 4951.1

DN	d	V1	V2	OZ 10 [l/s]	OZ 20 [l/s]	No	PE	Izdelek
50	50	160	50	0,65	1,5	✓	1	557 188
70	75	175	65	0,7	1,6	✓	1	557 195
70/ 100		190	85	0,9	1,4	✓	1	557 201

OZ 10 = odtočna zmogljivost višine zastajanja 10 mm

OZ 20 = odtočna zmogljivost višine zastajanja 20 mm

No = odtok navpičen

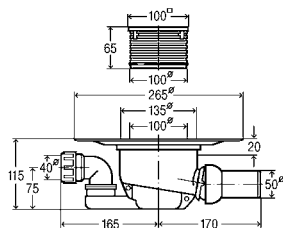

**Advantix-Kopalniški odtok**

- sistemska dimenzija 100

Model 4921.6

DN	Vo	PE	Izdelek
50	✓	1	556 921

Vo = odtok vodoraven

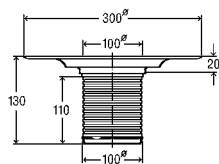
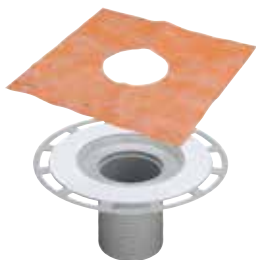
**Advantix-Razširitveni element**

- za kompozitno zatesnitev (tuš s ploščicami) s tesnilno podlogo

- sistemska dimenzija 100

Model 4925

No	PE	Izdelek
✓	1	471 057

No = odtok navpičen

**Advantix-Tesnilni komplet**

- sistemska dimenzija 100, brez mehčal

Model 4948.31

No	PE	Izdelek
✓	1	287 924

No = odtok navpičen

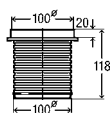
**Advantix-Element za izravnavo višine**

- za izravnava višine 40–95 mm

- sistemska dimenzija 100

Model 4948.31

PE	Izdelek
6	111 496

No = odtok navpičen

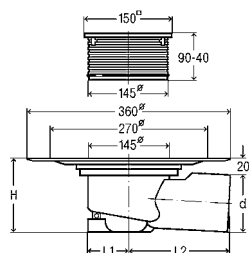
**Advantix-Talni odtok**

- sistemska dimenzija 145

Model 4936.2

DN	OZ 10 [l/s]	OZ 20 [l/s]	No	PE	Izdelek
70	0,6	1,1	✓	1	557 164
100	1,2	1,7	✓	1	557 171

OZ 10 = odtočna zmogljivost višine zastajanja 10 mm

OZ 20 = odtočna zmogljivost višine zastajanja 20 mm

Vo = odtok vodoraven

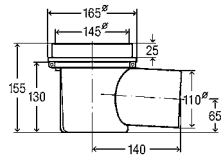
**Vinar-Kletni odtok**

- sistemska dimenzija 145

Model 4921.6

DN	PE	Izdelek
100	10	106 003

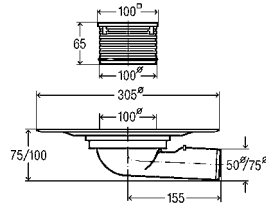
**Advantix-Odtok za balkon/teraso**

- sistemska dimenzija 100

- ni vključeno: sifon

Model 4943.2

DN	OZ 35 [l/s]	Vo	PE	Izdelek
50	2,5	✓	1	557 072
70	3	✓	1	557 089

OZ 35 = odtočna zmogljivost 35 mm (po DIN EN 1253)

Vo = odtok vodoraven

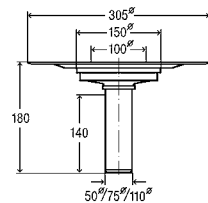
**Advantix-Odtok za balkon/teraso**

- sistemska dimenzija 100

- ni vključeno: sifon

Model 4944.2

DN	OZ 35 [l/s]	No	PE	Izdelek
50	2,5	✓	1	557 096
70	3	✓	1	557 102
100	4,5	✓	1	626 983

OZ 35 = odtočna zmogljivost 35 mm (po DIN EN 1253)

No = odtok navpičen

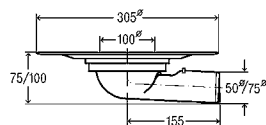
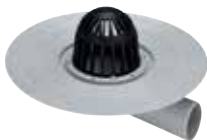
**Advantix-Odtok za balkon/teraso**

- sistemska dimenzija 100

- ni vključeno: sifon

Model 4945.2

DN	OZ 35 [l/s]	Vo	PE	Izdelek
50	2,5	✓	1	289 379
70	3	✓	1	289 386

OZ 35 = odtočna zmogljivost 35 mm (po DIN EN 1253)

Vo = odtok vodoraven

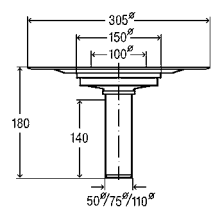
**Advantix-Odtok za balkon/teraso**

- sistemska dimenzija 100

- ni vključeno: sifon

Model 4946.2

DN	OZ 35 [l/s]	No	PE	Izdelek
50	2,5	✓	1	289 393
70	3	✓	1	289 409
100	4,5	✓	1	626 990

OZ 35 = odtočna zmogljivost 35 mm (po DIN EN 1253)

No = odtok navpičen

Viega odtoki za kadi

BREZČASEN DIZAJN, INOVATIVNA TEHNIKA.

Majhne vgradne višine, kakovostna obdelava, nagrajen dizajn in prepričljiva zmogljivost: to je le nekaj lastnosti, ki izpolnjujejo visoka pričakovanja glede funkcionalnih garnitur za kopalne kadi pri opremljanju kopalnic.

Multiplex Trio MT5 s funkcijo dotoka

MULTIPLEX

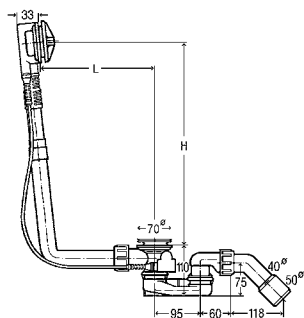

Multiplex-Odtok/preliv

Visign M5

ploska izvedba; samo 33 mm potrebnega prostora za kopalno kadjo

- Vrtljiva rozeta kromirana, ventilski stožec kromiran, sifon, odtočni lok 45°, ventil kromiran

Model	DN	DBV	D	V	BS	KS	B52	PE	Izdelek
6162.45	40/50	560	100–260	180–400	✓		✓	24	101 909
6163.45	40/50	725	130–370	180–430		✓	✓	10	138 561

DBV = dolžina bowdenovega vlek; BS = standard za kopalno kad; KS = kopalna kad sredinski priključek; B52 = kopalna kad z odtočno odprtino Ø 52

FUNKCIONALNA ENOTA MULTIPLEX

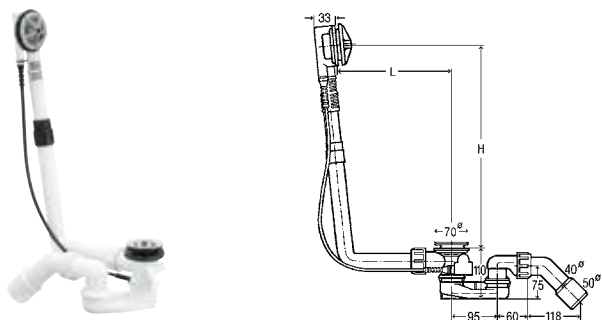

Multiplex-Odtok/preliv funkcionalna enota

ploske izvedbe; samo 33 mm potrebnega prostora za kopalno kadjo

- brez: vrtljiva rozeta; zatiča ventila
- sifon, odtočni lok 45°, kromiran ventil

Model	DN	DBV	D	V	BS	KS	XLB	B52	PE	Izdelek
6162.1	40/50	560	100–260	180–400	✓			✓	24	103 071
6163.1	40/50	725	130–370	180–430		✓		✓	5	111 069
6163.2	40/50	1070	130–680	180–480			✓	✓	10	308 889

DBV = dolžina bowdenovega vleka; BS = standard za kopalno kad; KS = kopalna kad sredinski priključek; XLB = kopalna kad posebne dolžine; B52 = kopalna kad z odtočno odprtino Ø 52

KOMPLETI OPREME ZA ODTOK/PRELIV MULTIPLEX



Komplet opreme Multiplex Visign M5

- za funkcionalno enoto odtoka/preliva
- vrtljiva rozeta; zatič ventila

Model 6162.01

izvedba	PE	Izdelek
umetna masa, krom, sijaj	10	721 244
umetna masa, krom, mat	1	735 906
umetna masa, barva nerjavnega jekla, brušeno	1	735 890
umetna masa, dizajnersko bela	1	735 883
umetna masa, črna, mat	1	806 118
umetna masa, posebna barva	1	765 873 ¹⁾
umetna masa, kovinska barva	1	765 880 ¹⁾

¹⁾ Rok dobave individualnega programa za stranko: 10 tednov brez časa dostave; vračilo je izključeno!



Komplet opreme Multiplex Visign M3

- za funkcionalno enoto odtoka/preliva
- vrtljiva rozeta; zatič ventila

Model 6154.0

izvedba	PE	Izdelek
umetna masa, krom, sijaj	1	576 325
umetna masa, dizajnersko bela	1	735 913
umetna masa, posebna barva	1	765 910 ¹⁾
umetna masa, kovinska barva	1	765 927 ¹⁾
pozlačen	1	765 934

¹⁾ Rok dobave individualnega programa za stranko: 10 tednov brez časa dostave; vračilo je izključeno!



Komplet opreme Multiplex

Visign M9

dvig gladine vode za plus 5 cm

- za funkcionalno enoto odtoka/preliva
- prelivna rozeta, vrtljiva ploščica odtoka, pritrdilna prirobnica, zatič ventila

Model 6171.0

izvedba	PE	Izdelek
umetna masa, krom, sijaj	1	724 597

FUNKCIONALNA ENOTA ROTAPLEX

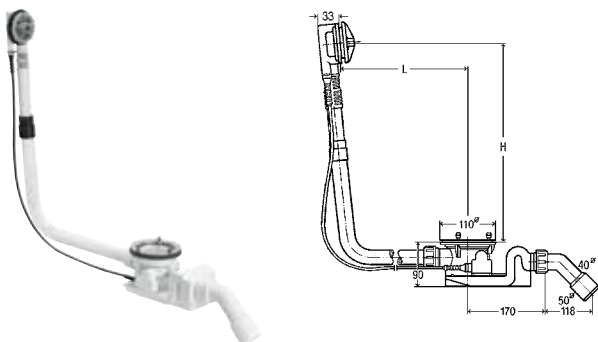

Odtok/preliv Rotaplex funkcionalna enota ploske izvedbe, samo 33 mm potrebnega prostora za kopalno kadjo

- brez: vrtljive ploščice odtoka, pokrova
- sifon, odtočni lok 45°

Model	DN	DBV	L	H	KS	XLB	B90	PE	Izdelek
6142.32	40/50	725	150–400	180–430	✓		✓	10	488 659
6142.33	40/50	1070	150–680	180–480		✓	✓	1	574 956

DBV = dolžina bowdenovega vleka; KS = kopalna kad s sredinskim priključkom; XLB = kopalna kad posebne dolžine; B90 = kopalna kad z odtočno odprtino Ø 90

KOMPLETI OPREME ZA ODTOK/PRELIV ROTAPLEX



Komplet opreme Rotaplex Visign R5

- za funkcionalno enoto odtoka/preliva
- vrtljiva ploščica odtoka, pokrov

Model 6142.01

izvedba	PE	Izdelek
umetna masa, krom, sijaj	1	721 558
umetna masa, posebna barva	1	773 397 ¹
umetna masa, kovinska barva	1	773 403 ¹

¹⁾ Rok dobave individualnega programa: 19 tednov brez časa dostave, vračilo ni možno!



Komplet opreme Rotaplex Visign R3

- za funkcionalno enoto odtoka/preliva
- vrtljiva ploščica odtoka, pokrov

Model 6156.0

izvedba	PE	Izdelek
umetna masa, krom, sijaj	1	586 508
umetna masa, posebna barva	1	773 427 ¹
umetna masa, kovinska barva	1	773 434 ¹

¹⁾ Rok dobave individualnega programa: 19 tednov brez časa dostave, vračilo ni možno!

SIMPLEX

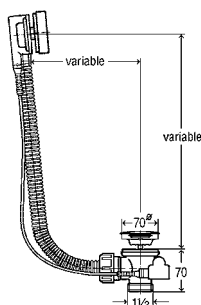

Odtok/preliv Simplex
 ploske izvedbe, samo 33 mm potrebnega
 prostora za kopalno kadjo

- brez: sifona
- prilagodljiva odtočna cev, vrtljiva rozeta kromirana, kromiran odtočni ventil, ventil nerjavno jeklo

Model	G	DBV	SB	KS	B52	PE	Izdelek
6168.2	1½	560	✓		✓	25	133 825
6168.21	1½	725		✓	✓	25	595 685

DBV = dolžina bowdenovega vleka; SB = standardna kopalna kad; KS = kopalna kad s sredinskim priključkom; B52 = kopalna kad z odtočno odprtino Ø 52

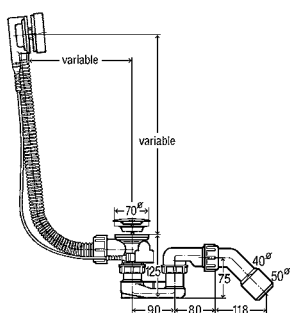
SIMPLEX

Simplex-Odtok/preliv
 ploska izvedba; samo 33 mm potrebnega prostora za kopalno kadjo

- Prelivna cev prilagodljiva, vrtljiva rozeta kromirana, ventilski stožec kromiran, sifon, odtočni lok 45°, ventil nerjavno jeklo

Model	DN	DBV	BS	KS	B52	PE	Izdelek
6168.45	40/50	560	✓		✓	25	285 357
6168.46	40/50	725		✓	✓	25	595 678

DBV = dolžina bowdenovega vleka; BS = standard za kopalno kad; KS = kopalna kad sredinski priključek; B52 = kopalna kad z odtočno odprtino Ø 52

KOMPLETI OPREME ZA ODTOK/PRELIV SIMPLEX

Ventilski stožec

- za Multiplex, Multiplex Trio, Simplex

Model 6168-035

izvedba	PE	Izdelek
umetna masa, krom, sijaj	50	215 392

Simplex-Rozeta

- za serija od 2009

Model 6168.02

izvedba	PE	Izdelek
umetna masa, krom, sijaj	1	657 406

i**PREDNOSTI**

- Preprosta izbira oblike: ena funkcionalna enota za vse complete opreme
- Nagrajen dizajn
- Izredno ploska struktura kompletov opreme Visign MT3 in MT5
- Dodatna funkcija dviga vodne gladine s kompletom opreme Visign MT9
- Kot vodnega curka pri MT3 in MT5 je mogoče prilagoditi obstoječemu nagibu roba kadi
- Majhna vgradna globina pomeni ustreznost za skoraj vsak tip kopalne kadi

**Pregled modelov za dvig preliva:**

- Multiplex Visign M9 in Multiplex Trio Visign MT9 Chrom, velikosti 560 mm, 725 mm in 1.070 mm
- Komplet za predelavo Multiplex Visign M9, za predelavo trenutnega modela Multiplex za dvig vodne gladine
- Komplet za predelavo Multiplex Trio Visign MT9, za predelavo trenutnega modela Multiplex Trio za dvig vodne gladine



Slika 1: Brez dviga preliva voda odteka neposredno na spodnji strani odtoka.

Slika 2: Z dvigom preliva voda odteka šele na zgornji strani in je kopalno kad mogoče napolniti za 5 cm višje.

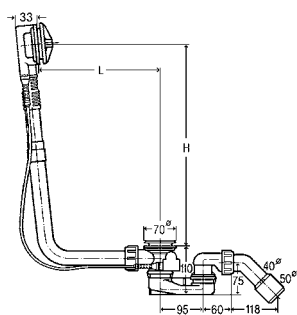
FUNKCIONALNA ENOTA MULTIPLEX TRIO**Multiplex Trio-Odtok/preliv funkcijska enota**

ploska izvedba; samo 33 mm potrebnega prostora za kopalno kadjo

- za dotok vode skozi prelivno telo
- ni vključeno: vrtljiva rozeta, rozeta preliva, ventilski stožec
- Prirobnica dotoka, sifon, odtočni lok 45°, ventil kromiran

Model	DN	DBV	D	V	BS	KS	KP	B52	PE	Izdelek
6161.52	40/50	560	100-260	180-400	✓			✓	10	725 778
6161.62	40/50	725	130-370	180-430		✓		✓	5	727 970
6161.72	40/50	1070	130-680	180-480			✓	✓	10	727 987

DBV = dolžina bowdenovega vleka, BS = standard za kopalno kad, KS = kopalna kad sredinski priključek, KP = kopalna kad posebna dolžina, B52 = kopalna kad z odtočno odprtino Ø 52

KOMPLETI OPREME ZA ODTOK/PRELIV MULTIPLEX TRIO



Multiplex Trio-Komplet opreme Visign MT5

- za funkcionalno enoto odtoka/preliva
- ustreza za naslednje komponente ali namene: Multiplex Trio-odtok/preliv funkcijska enota model 6161.52, 6161.62, 6161.72
- Vrtljiva rozeta, rozeta preliva, ventilski stožec

Model 6161.01

izvedba	PE	Izdelek
umetna masa kromirana	10	725 785
umetna masa, črna, mat	1	806 125
umetna masa plemenito mat	1	732 486
umetna masa, medenina, sijaj	1	732 493
umetna masa, barve nerjavnega jekla, krtačeno	1	732 509
umetna masa, bela	1	725 815
umetna masa posebna barva	1	766 474¹
umetna masa kovinska barva	1	766 481¹

¹⁾ Rok dobave individualnega programa za stranko: 10 tednov brez časa dostave; vračilo je izključeno!



Multiplex Trio-Komplet opreme Visign MT3

- za funkcionalno enoto odtoka/preliva
- ustreza za naslednje komponente ali namene: Multiplex Trio-odtok/preliv funkcijska enota model 6161.52, 6161.62, 6161.72
- Vrtljiva rozeta, rozeta preliva, ventilski stožec

Model 6161.13

izvedba	PE	Izdelek
umetna masa kromirana	1	725 792
umetna masa, bela	1	725 822
umetna masa posebna barva	1	766 504¹
umetna masa kovinska barva	1	766 511¹

¹⁾ Rok dobave individualnega programa za stranko: 10 tednov brez časa dostave; vračilo je izključeno!



Multiplex Trio-Komplet opreme Visign MT9 dvig gladine vode za plus 5 cm

- za funkcionalno enoto odtoka/preliva
- ustreza za Multiplex Trio odtočno/dotočno funkcijsko enoto model 6161.52, 6161.62, 6161.72
- rozeta preliva, vrtljiva rozeta, pritrdilna prirobnica, odtočni vmesnik

Model 6170.0

izvedba	PE	Izdelek
umetna masa, krom, sijaj	1	724 580

ROTAPLEX TRIO FUNKCIJSKA ENOTA

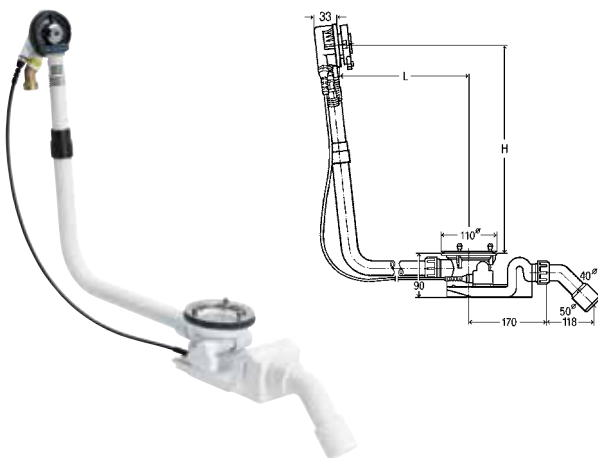

Rotaplex Trio odtok/preliv funkcijnska enota

ploska izvedba; samo 33 mm potrebnega prostora za kopalno kadjo

- za dotok vode skozi prelivno telo
- ni vključeno: vrtljiva rozeta, pokrov, rozeta preliva
- dotočna prirobnica, sifon, odtočni lok 45°

Model	DN	DBV	L	H	KS	XLB	B90	PE	Izdelek
6141.62	40/50	725	150–400	180–430	✓		✓	10	727 949
6141.72	40/50	1070	150–680	180–480		✓	✓	1	727 956

DBV = dolžina bowdenovega vleka; KS = kopalna kad s sredinskim priključkom; XLB = kopalna kad posebne dolžine; B90 = za kopalno kad z odtočno odprtino Ø 90

KOMPLETI OPREME ZA ODTOK/PRELIV ROTAPLEX TRIO



Rotaplex Trio komplet opreme Visign RT5

- za funkcionalno enoto odtoka/preliva
- vrtljiva rozeta, rozeta preliva, pokrov

Model 6141.01

izvedba	PE	Izdelek
umetna masa, krom, sijaj	1	732 530
umetna masa, barva nerjavnega jekla, krtačeno	1	732 547
umetna masa, dizajnersko bela	1	732 523
umetna masa, posebna barva	1	773 113 ¹
umetna masa, kovinska barva	1	773 120 ¹

¹⁾ Rok dobave individualnega programa: 19 tednov brez časa dostave, vračilo ni možno!



Rotaplex Trio komplet opreme Visign RT3

- za funkcionalno enoto odtoka/preliva
- vrtljiva rozeta, rozeta preliva, pokrov

Model 6141.02

izvedba	PE	Izdelek
umetna masa, krom, sijaj	1	734 107
umetna masa, posebna barva	1	773 144 ¹
umetna masa, kovinska barva	1	775 056 ¹

¹⁾ Rok dobave individualnega programa: 19 tednov brez časa dostave, vračilo ni možno!

Manj je več
Trio z dotokom vode skozi prelivno telo.



SIMPLEX TRIO

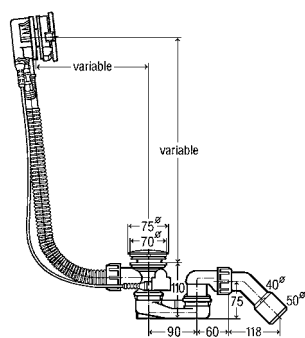

Simplex Trio-Odtok/preliv Visign MT5

- za dotok vode skozi prelivno telo
- Prelivna cev prilagodljiva, vrtljiva rozeta kromirana, ventilski stožec kromiran, sifon, odtočni lok 45°, ventil nerjavno jeklo

Model	DN	DBV	BS	KS	B52	PE	Izdelek
6166.41	40/50	560	✓		✓	10	728 007
6166.42	40/50	725		✓	✓	10	728 014

DBV = dolžina bowdenovega vleka; BS = standard za kopalno kad; KS = kopalna kad sredinski priključek; B52 = kopalna kad z odtočno odprtino Ø 52

Viega Multiplex Trio F

INOVATIVNO POLNJENJE NA DNU KADI ZA VRHUNSKO UDOBJE.

Multiplex Trio F ne ponuja samo zelo privlačnega videza. Na podlagi tihega polnjenja kadi na dnu je tudi izredno tih. Dotok in odtok sta med seboj ločena in obsegata povratno zaporo in prekinjevalnik cevi s certifikatom DVGW.



MULTIPLEX TRIO F

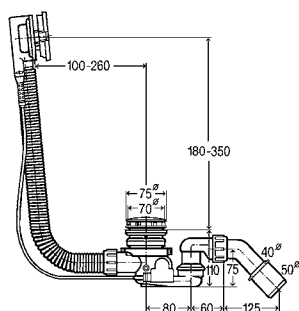

Odtok/preliv Multiplex Trio F ploska izvedba; samo 33 mm potrebnega prostora za kopalno kadjo

- za dotok vode skozi telo odtoka
- vrtljiva rozeta Visign M5, kromiran pokrov, odtočni element, sifon, odtočni lok 45°, prekinjevalnik cevi DN20, DIN EN 1717, varnostna naprava DB z rozeto RU2

Model	DN	DBV	L	H	SB	KS	XLB	B52	PE	Izdelek
6145.4	40/50	560	100-260	180-350	✓			✓	1	672 027
6145.5	40/50	725	130-370	180-370		✓		✓	1	675 462
6145.6	40/50	1070	130-680	180-430			✓	✓	1	675 479

DBV = dolžina bowdenovega vleka; SB = standardna kad; KS = kopalna kad s sredinskim priključkom; XLB = kopalna kad posebne dolžine; B52 = za kopalno kad z odtočno odprtino Ø 52



Priključni komplet podometni prekinjevalnik cevi

- za Multiplex Trio, Rotaplex Trio
- ni vključeno: rozeta

Model 6161.86

d	G	PE	Izdelek
16	½	1	273 583



Rozeta Visign RU2

- ustreza za naslednje komponente ali namene: podometni prekinjevalnik cevi model 6161.81, priključni komplet podometni prekinjevalnik cevi model 6161.86

Model 6161.89

izvedba	PE	Izdelek
umetna masa, krom, sijaj	5	490 690

Viega Multiplex Trio E

POVSEM SAMODEJNO DO POPOLNE SPROSTITVE.

Viega Multiplex Trio E pomeni prisotnost interneta v kopalnici. Inteligentni upravljalni element je mogoče upravljati preko internetne povezave – tudi med potjo, s pametnim telefonom, tabličnim ali prenosnim računalnikom ter osebnim računalnikom.



i

PREPRIČLJIVA SAMODEJNOST

- Daljinsko upravljanje s pametnim telefonom, tabličnim, prenosnim ali osebnim računalnikom
- Izredna svoboda oblikovanja – vidni del upravljalne enote potrebuje le malo prostora
- Montaža na rob kadi ali z razširitvenim priborom na steno
- Povsem samodejno uravnavanje temperature vode, količine dotoka, gladine vode – tudi med potjo
- Funkcija pomnilnika za shranjevanje individualnih nastavitev
- Samodejno polnjenje kadi pri priklicu funkcije pomnilnika
- Posebna varnost na podlagi zaščite s prelivom
- „Skrito“ nameščena mešalna tehnika

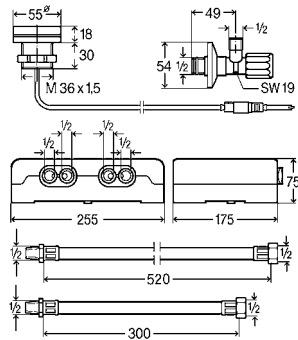

Multiplex Trio E - Armatura elektronska mešalna enota

- Za (elektronsko krmiljeno) polnjenje kopalnih kadi, v povezavi z izdelki Multiplex Trio, Multiplex Trio F ali Rotaplex Trio (opsijsko električni pogon)
- možna dodatna oprema Multiplex Trio E WLAN modul model 6146.224
- električno odpiranje/zapiranje odtočne garniture Viega, daljinsko upravljanje delovanja z mobilnimi aplikacijami (Android, iOS, Windows) preko internetne povezave z Multiplex Trio E WLAN modulom

Model 6146

	PE	Izdelek
	1	662 295

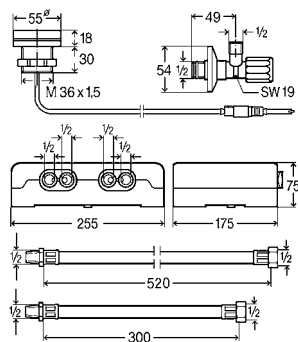

Multiplex Trio E2 - Armatura elektronska mešalna enota

- Za (elektronsko krmiljeno) polnjenje kopalnih kadi, v povezavi z izdelki Multiplex Trio, Multiplex Trio F ali Rotaplex Trio (opsijsko električni pogon)
- možna dodatna oprema Multiplex Trio E WLAN modul model 6146.224
- električno odpiranje/zapiranje odtočne garniture Viega, daljinsko upravljanje delovanja z mobilnimi aplikacijami (Android, iOS, Windows) preko internetne povezave z Multiplex Trio E WLAN modulom

Model 6146.2

	PE	Izdelek
	1	682 972

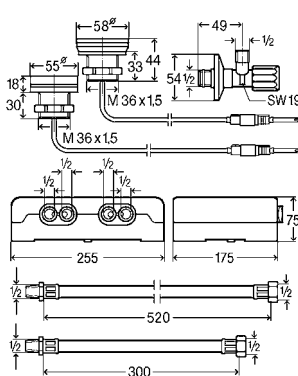

Multiplex Trio E3 - Armatura elektronska mešalna enota

- Za (elektronsko krmiljeno) polnjenje kopalnih kadi, v povezavi z izdelki Multiplex Trio, Multiplex Trio F ali Rotaplex Trio (opsijsko električni pogon)
- možna dodatna oprema Multiplex Trio E WLAN modul model 6146.224
- električno odpiranje/zapiranje odtočne garniture Viega, daljinsko upravljanje delovanja z mobilnimi aplikacijami (Android, iOS, Windows) preko internetne povezave z Multiplex Trio E WLAN modulom

Model 6146.215

	PE	Izdelek
	1	684 655



Multiplex Trio E-WLAN modul

- za daljinsko upravljanje elektronske armature Multiplex Trio E s pomočjo mobilnih sistemov (Android, iOS, Windows) z neposrednim upravljanjem ali preko interneta
- primerno za Multiplex Trio E armaturo model 6146, Multiplex Trio E2 armaturo model 6146.2, Multiplex Trio E3 armaturo model 6146.215
- aplikacija ni potrebna, delovanje se upravlja z brskalnikom (Safari, Internet Explorer, Chrome, Firefox) ali mobilnimi napravami

Model 6146.224

	PE	Izdelek
	1	708 870

**PREDNOSTI**

- Visoka kakovost
- Eleganten videz
- Odstranljiv sifon s pokrovom
- Odtoki so idealno primerni tudi za nizke tuš kadi



Viega odtoki za tuš kadi ZA NAJVIŠJA PRIČAKOVANJA ODTOČNE ZMOGLJIVOSTI.

Med čedalje bolj pomembne trende spadajo tudi nadglavne prhe, ki posnemajo dež ali slap v velikosti XXL. Vse to ne predstavlja nobene težave tudi pri uporabi garnitur za tuš kadi z odtočno zmogljivostjo, ki do 100 % presega standardno. Večkrat nagrajeni dizajnerski pokrovi kakovostne izdelave so robustni, oblikovanje modernih kopalnic pa z njimi postane otroška igra.

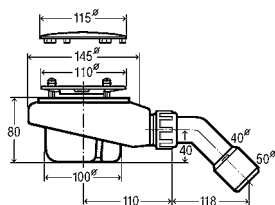
TEMPOPLEX ODTOK Z POKROVOM**Tempoplex-Odtok**

■ Pokrov kromiran, sifon odstranljiv, odtočni lok 45°

Model 6961

Ø	V	DN	D90	PE	Izdelek
115	80	40/50	✓	1/10	575 601

D90 = za tuš kad z odtočno odprtino Ø 90

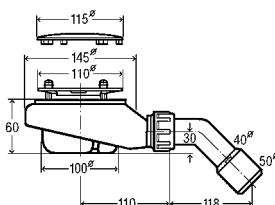
**Tempoplex-Odtok VG 60 mm**

■ Pokrov kromiran, sifon odstranljiv, odtočni lok 45°

Model 6963

Ø	V	DN	D90	PE	Izdelek
115	60	40/50	✓	1/10	634 100

D90 = za tuš kad z odtočno odprtino Ø 90

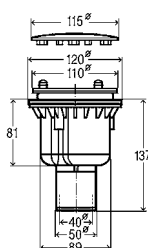
**Tempoplex-Odtok**

■ Pokrov kromiran, sifon odstranljiv, odtočna cev navpična, Ø najmanjše jedrne izvrtine 120 mm

Model 6965

Ø	V	DN	D90	PE	Izdelek
115	81	40/50	✓	1/10	801 786

D90 = za tuš kad z odtočno odprtino Ø 90

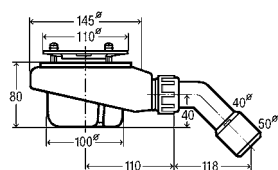
TEMPOPLEX-FUNKCIONALNA ENOTA**Tempoplex-funkcionalna enota**

- ni vključeno: pokrov
- sifon odstranljiv, odtočni lok 45°

Model 6961.1

DN	H	D90	PE	Izdelek
40/50	80	✓	1/10	575 625

D90 = za tuš kad z odtočno odprtino Ø 90

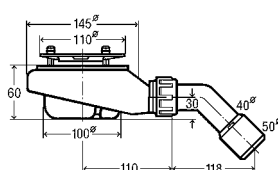
**Tempoplex-funkcionalna enota, VG=60mm**

- ni vključeno: pokrov
- sifon odstranljiv, odtočni lok 45°

Model 6963.1

DN	H	D90	PE	Izdelek
40/50	60	✓	1/10	634 117

D90 = za tuš kad z odtočno odprtino Ø 90

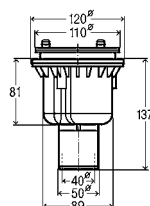
**Tempoplex-Odtok funkcjska enota**

- ni vključeno: pokrov
- Sifon odstranljiv, odtočna cev navpična, Ø najmanjše jedrne izvrtine 120 mm

Model 6965.1

Ø	V	DN	D90	PE	Izdelek
115	81	40/50	✓	1	801 793

D90 = za tuš kad z odtočno odprtino Ø 90

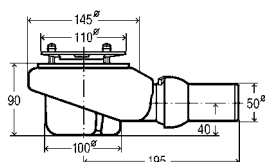
**Tempoplex Plus-Odtok visoka odtočna zmogljivost**

- ni vključeno: pokrov
- Pokrov kromiran, sifon odstranljiv, odtočna cev vodoravna s krogičnim zglobom nastavljiva

Model 6960.1

DN	Ø	V	D90	PE	Izdelek
50	115	90	✓	1	559 991

D90 = za tuš kad z odtočno odprtino Ø 90

**Pokrov**

za funkcijsko enoto, Tempoplex, Tempoplex Plus, Tempoplex 60 mm

Model 6960.0

pokrov medenina izvedba	PE	Izdelek
medenina kromirana	5	560 003¹
umetna masa plemenito mat	1	560 812
umetna masa, medenina, sijaj	1	560 829*
umetna masa, barve nerjavnega jekla, krtačeno	1	560 843
umetna masa, bela	1	560 805

¹⁾ pokrov medenina!

* = dobava samo še kot zaloga v skladišču

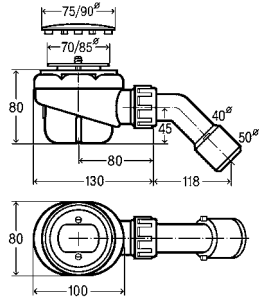
DOMOPLEX ODTOK Z POKROVOM**Domoplex-Odtok**

■ Pokrov kromiran, sifon odstranljiv, odtočni lok 45°

Model	Ø	V	DN	D52	D65	PE	Izdelek
6928	75	80	40/50	✓		10	126 582
6929	90	80	40/50		✓	10	208 615

D52 = za tuš kad z odtočno odprtino Ø 52

D65 = za tuš kad z odtočno odprtino Ø 65

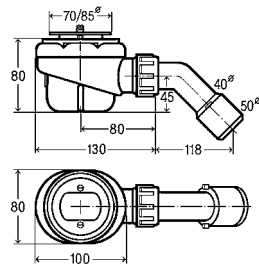
**Domoplex-Odtok, brez pokrova**

■ Pokrov kromiran, sifon odstranljiv, odtočni lok 45°

Model 6928

Model	Ø	V	DN	D52	D65	PE	Izdelek
6928.1	75	80	40/50	✓		10	130 817
6929.1	90	80	40/50		✓	10	193 607

D52 = za tuš kad z odtočno odprtino Ø 52

D65 = za tuš kad z odtočno odprtino Ø 65



Viega odtoki za umivalnike

VIDEZ IN TEHNOLOGIJA SIFONOV IN ODTOKOV.

Sifoni serije Eleganta s svojo lepo obliko, domišljeni odtočni ventili Visign ali pa sifoni za pomivalna korita in pralne stroje – njihov izrazit dizajn vsekakor pritegne poglede. Seveda pa klasičnih namenskih armatur tako kot vseh drugih izdelkov Viega ne odlikujejo samo posrečene linije, temveč tudi izvrstne tehnične lastnosti.

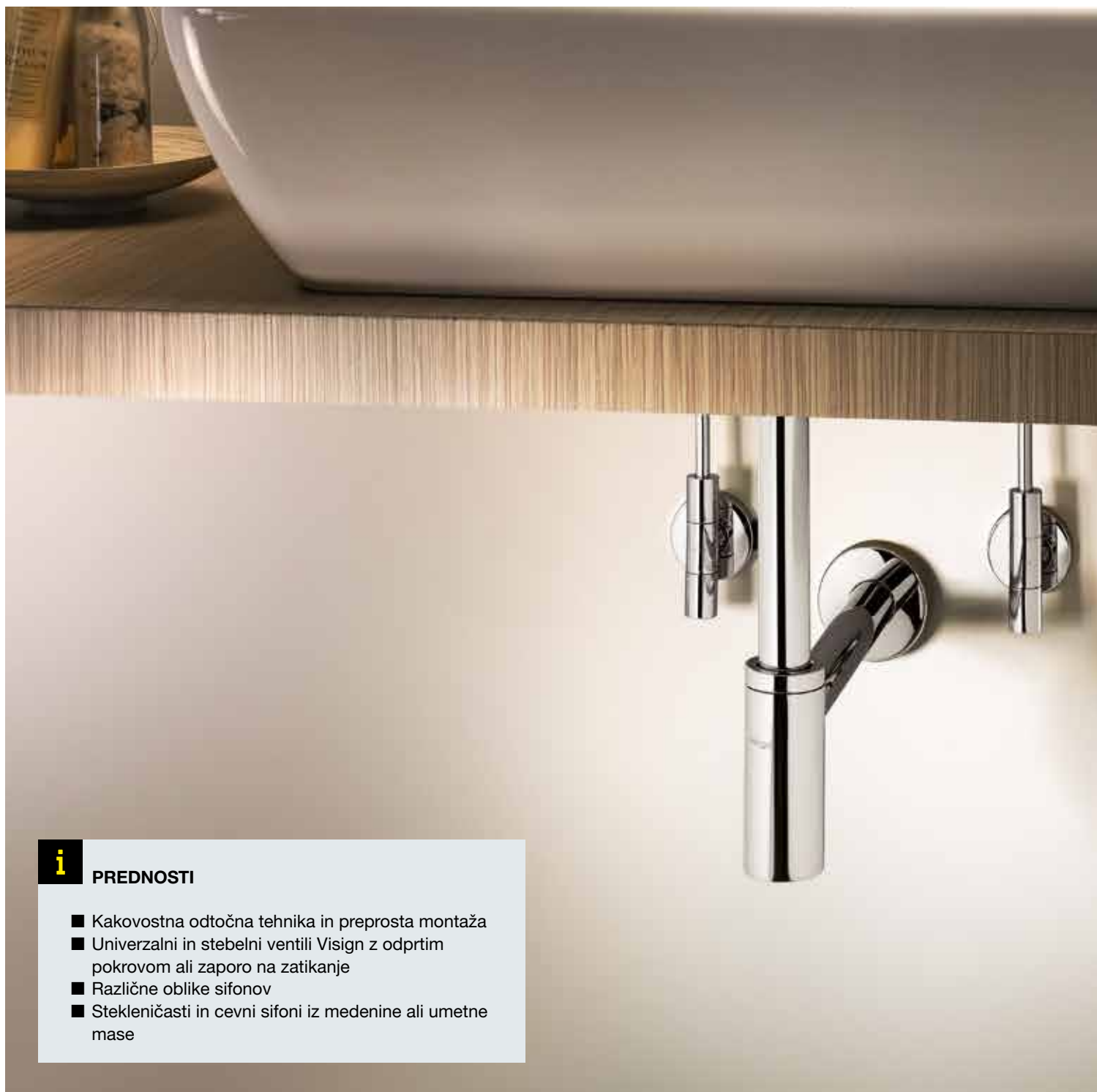

i

PREDNOSTI

- Kakovostna odtočna tehnika in preprosta montaža
- Univerzalni in stebelni ventili Visign z odprtim pokrovom ali zaporo na zatikanje
- Različne oblike sifonov
- Stekleničasti in cevni sifoni iz medenine ali umetne mase

SIFONI

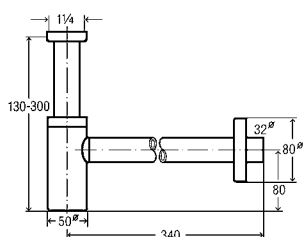
**Eleganta-Stekleničasti sifon**

- medenina kromirana
- Nastavitvena cev 200 mm, odtočna cev 310 mm, rozeta Ø32 x Ø80 x V 15 mm

Model 5788

G	DN	PE	Izdelek
1/4	32	1	440 190

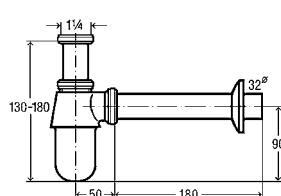
**Stekleničasti sifon**

- medenina
- Lonc Ø50 mm, nastavitvena cev 75 mm, odtočna cev 200 mm

Model 5753

G	DN	izvedba	PE	Izdelek
1/4	32	kromirano	25	100 674

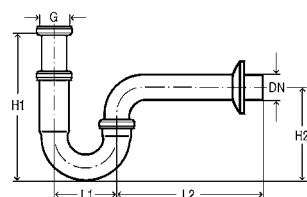
**Cevni sifon**

- medenina kromirana

Model 5611

G	DN	d	D1	D2	V1	V2	PE	Izdelek
1/4	32		75	170	140–190	110	50	305 611
1/4		38	85	200	160–220	125	1	123 451
1/4		38	85	200	140–200	125	1	122 515

UNIVERZALNI VENTIL

**Univerzalni ventil Visign V1**

- kromirana medenina
- zapora na zatikanje

Model 5439

G	Ø	PE	Izdelek
1/4	63	1	492 687

**Univerzalni ventil Visign V2**

- kromirana medenina
- zapora na zatikanje

Model 5441

G	Ø	PE	Izdelek
1/4	63	1	492 809

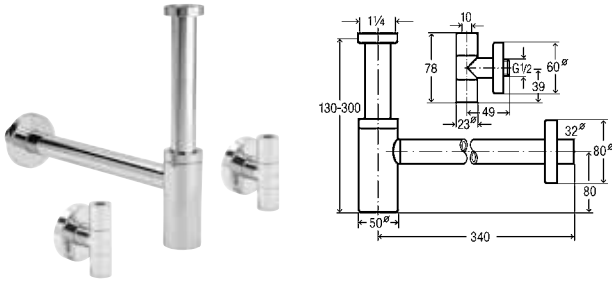
**Komplet stekleničastega sifona Eleganta 1**

■ 2 kotna ventila Eleganta, nastavna cev 200 mm, odtočna cev 310 mm, ploščica Ø 32 x Ø 80 x V 15 mm

Model 5788.4

G	DN	PE	Izdelek
1/4	32	1	492 489

**Kotni ventili Eleganta**

■ medenina kromirana, R-navoj samotesnilni

Model 5788.45

R	DN	ŠK	PE	Izdelek
1/2	10	2	1	556 150

ŠK = Število v kompletu

**Eleganta priključne cevi**

■ za priključitev Eleganta kotnih ventilov, baker kromiran

Model 5788.71

G	DN	L	ŠK	PE	Izdelek
3/8	10	200	2	1	658 298

ŠK = Število v kompletu

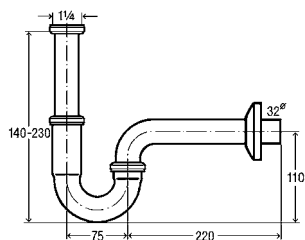

Cevni sifon sifon Plus

- medenina

Model 5611.5

G	DN	izvedba	PE	Izdelek
1/4	32	kromirano	25	101 572

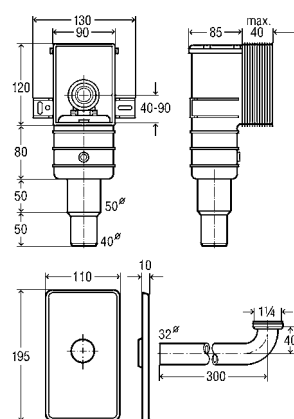

Sifon

- za podometna namestitve
- umetna masa
- nastavljiv po višini

Model 5611.5

Model	G	DN	PE	Izdelek
5633.1	1/4	50/40	1	101 572 ¹
5633.2	1/4	50/40	1	553 760 ²

¹) prekrivna plošča umetna masa kromirana, odtočni lok medenina kromiran

²) prekrivna plošča umetna masa bela, odtočni lok umetna masa bel

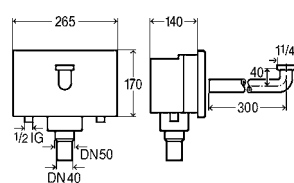

Podometna priključna enota Viega Mono

- za umivalnike z armaturo za eno luknjo, vzdava in obzidava

Model 8314

	PE	Izdelek
	1/40	734 817



Viega GmbH & Co. KG

Viega Platz 1
57439 Attendorn
Nemčija

Telefon +49 (0) 2722 61-1299

viega.com

Vaš lokalni kontakt:

Tomislav Niksic
Telefon +385 (0) 1 622-4879
Faks +385 (0) 1 622-4879

tniksic@viega.hr

