

**Odtoki za kopalne in tuš kadi**  
**Tehnika odvajanja vode**

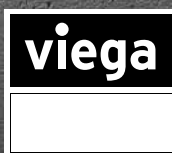
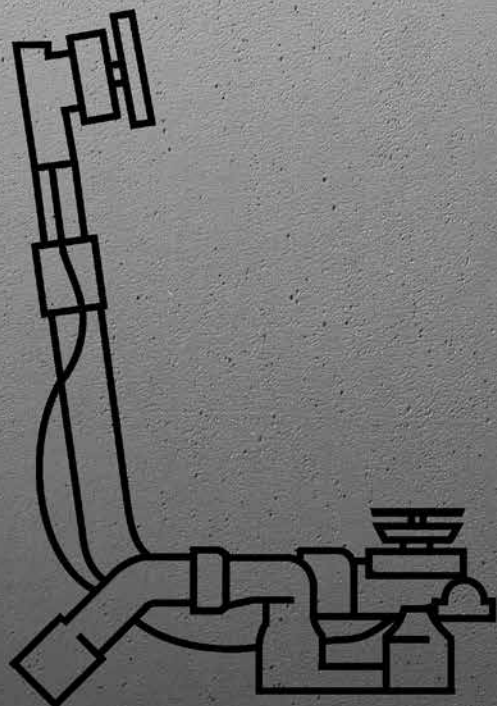

**Dotoki, odtoki in prelivi po DIN EN 274, za kopalne in tuš kadi. Mehanske in elektronske različice opreme, različne oblike in pribor.**

Premišljena stavbna tehnika za preprosto namestitev.  
Ohišja odtokov in prelivov iz PP (polipropilena) z najboljšimi lastnostmi za gospodinjsko odpadno vodo.  
Nagrajene oblikovne izvedbe za individualno opremljanje kopalnic.

**Mešalne enote Multiplex Trio E**

Elektronske armature za uporabo z odtoki in prelivi Multiplex Trio ali Rotaplex Trio.  
Prosto nameščanje upravljalnih elementov za dotok vode.  
Zasloni za prikaz pomembnih funkcij.  
Funkcija WLAN za daljinsko upravljanje z aplikacijo.  
Vse različice modelov je mogoče kombinirati z odtočnimi ventili na električno sprožanje Multiplex in Rotaplex.

**Multiplex Trio/Rotaplex Trio**

Odtoki in prelivi za kopalne kadi, z dotokom vode skozi telo preliva.  
Za kopalne kadi s  $\varnothing$  odtočne odprtine 52/90 mm.  
Možni so odtočni ventili na električno sprožanje v kombinaciji z mešalnimi enotami Multiplex Trio E.

**Multiplex Trio F**

Odtoki in prelivi za kopalne kadi, z dotokom vode skozi telo odtoka.

**Multiplex/Rotaplex**

Odtoki in prelivi za kopalne kadi s  $\varnothing$  odtočne odprtine 52/90 mm.

**Tempoplex**

Odtoki za plitve tuš kadi s  $\varnothing$  odtočne odprtine 90 mm.  
Nizke različice modelov za obnavljanje.  
Tempoplex Plus za tuš s funkcijami za dobro počutje s posebej veliko odtočno zmogljivostjo.

## KAZALO

Pregled kompletov opreme	482
Multiplex	483
Multiplex Trio	484
Rotaplex Trio	487
Garniture z motornim pogonom in polnjenjem skozi glavo preliva	487
Garniture z motornim pogonom in polnjenjem skozi odtok	487
Prekinjevalniki cevi	488
Simplex	489
Simplex Trio	490
Odtoki in prelivi	490
Tempoplex	491
Tempoplex Plus	493
Domoplex	494
Varioplex	495
Pribor	495



4 015211 305611

**Koda GTIN (angl. Global Trade Item Number, prej EAN)**

Koda GTIN je sestavljena iz nespremenljive številke proizvajalca 4015211 in vsakokratne šestmestne številke izdelka, v tem primeru 305 611. Če zadnjih šest mest zamenjate s številko izdelka, dobite kodo GTIN.

PREGLED KOMPLETOV OPREME

**Multiplex**

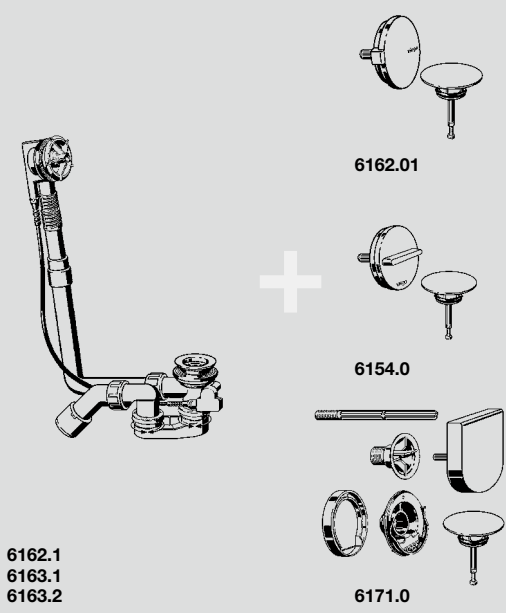

**Multiplex Trio**

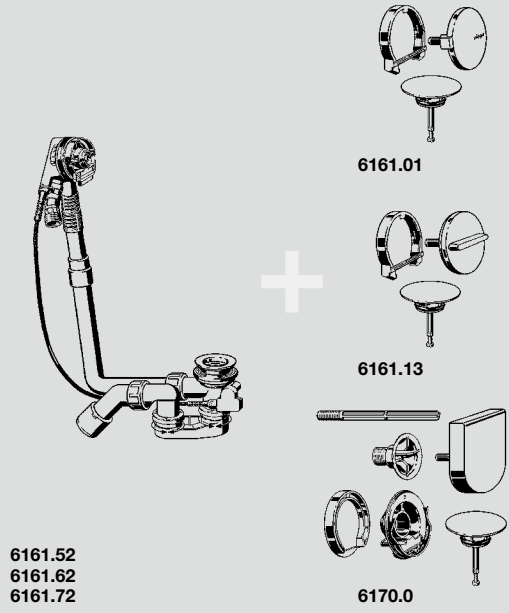

**Rotaplex**

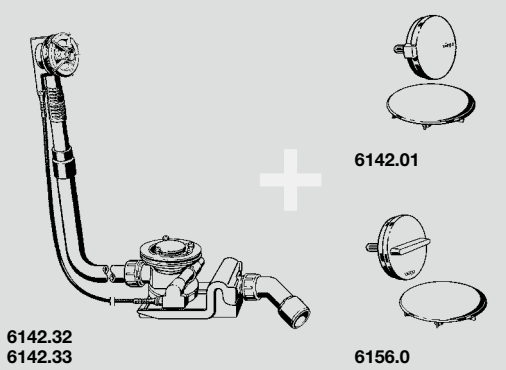

**Rotaplex Trio**

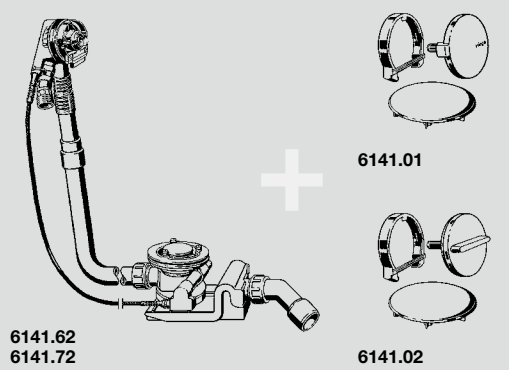

**MULTIPLEX**

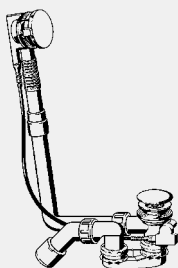

**Multiplex-Odtok/preliv**

**Visign M5**

**ploska izvedba; samo 33 mm potrebnega prostora za kopalno kadjo**

**Oprema**

Vrtljiva rozeta kromirana, ventilski stožec kromiran, sifon, odtočni lok 45°, ventil kromiran

**Tehnični podatki**

višina zaporne vode 50 mm

odtočna zmogljivost višine zastajanja 300 mm 0,92 l/s

prelivna zmogljivost višine zastajanja 60 mm nad sredino prelivne odprtine 0,63 l/s

**Opomba**

Glejte zadnji pregled navodil za uporabo!

nadzor kakovosti po DIN EN 274

Model	DN	DBV	D	V	BS	KS	K52	VE	izdelek
6162.45	40/50	560	100-260	180-400	✓		✓	24	101 909
6163.45	40/50	725	130-370	180-430		✓	✓	10	138 561

DBV = dolžina bowdenovega vleka

BS = standard za kopalno kad

KS = kopalna kad sredinski priključek

K52 = za kopalno kad s Ø odtočne odprtine 52

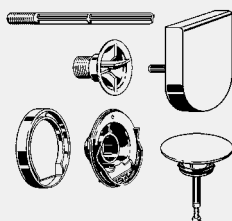
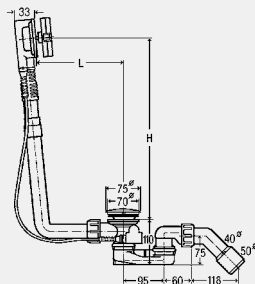

**Multiplex-Komplet opreme**

**Visign M9**

**dvig gladine vode plus 5 cm**

- za naslednje komponente ali namene: funkcijska enota odtoka/preliva

**Oprema**

Rozeta preliva, vrtljiva rozeta, pritrdilna prirobnica, ventilski stožec

**Opomba**

Pri namestitvi je treba zamenjati pritrdilno prirobnico!

**Model 6171.0**

izvedba	VE	izdelek
kromiran	1	724 597
posebna barva	1	765 941 <sup>1)</sup>
kovinska barva	1	766 450 <sup>1)</sup>
pozlačen	1	766 467 <sup>1)</sup>

<sup>1)</sup> Rok dobave individualnega programa za stranko: 10 tednov brez časa dostave; vračilo je izključeno!

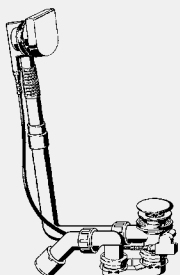

**Multiplex-Odtok/preliv**

**Visign M9**

**dvig gladine vode plus 5 cm**

- ploska izvedba; samo 33 mm potrebnega prostora za kopalno kadjo, po izbiri zvišanje gladine vode

**Oprema**

Rozeta preliva, vrtljiva rozeta, ventilski stožec, sifon, odtočni lok 45°, ventil kromiran

**Tehnični podatki**

višina zaporne vode 50 mm

odtočna zmogljivost višine zastajanja 300 mm 0,92 l/s

prelivna zmogljivost višine zastajanja 60 mm nad sredino prelivne odprtine 0,63 l/s

**Opomba**

Glejte zadnji pregled navodil za uporabo!

Model	DN	DBV	D	V	BS	KS	KP	K52	VE	izdelek
6171.10	40/50	560	100-260	180-400	✓			✓	5	724 566
6171.11	40/50	725	130-370	180-430		✓		✓	10	733 582
6171.12	40/50	1070	100-680	180-480			✓	✓	10	733 599

DBV = dolžina bowdenovega vleka

BS = standard za kopalno kad

KS = kopalna kad sredinski priključek

KP = kopalna kad posebna dolžina

K52 = za kopalno kad s Ø odtočne odprtine 52

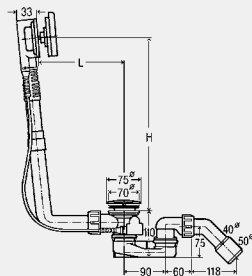

**MULTIPLEX TRIO**

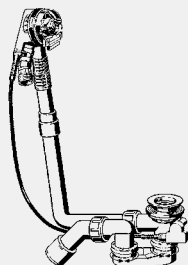

**Multiplex Trio-Odtok/preliv**

**funkcijska enota**

**ploska izvedba; samo 33 mm potrebnega prostora za kopalno kadjo**

- za naslednje komponente ali namene: dotok vode skozi telo preliva

- ni vključeno: vrtljiva rozeta, rozeta preliva, ventilski stožec

**Oprema**

Prirobnica dotoka, sifon, odtočni lok 45°, ventil kromiran

**Tehnični podatki**

višina zaporne vode 50 mm

odtočna zmogljivost višine zastajanja 300 mm 0,92 l/s

prelivna zmogljivost višine zastajanja 60 mm nad sredino prelivne odprtine 0,63 l/s

**Opomba**

Glejte zadnji pregled navodil za uporabo!

po DIN EN 274

Model	DN	DBV	D	V	BS	KS	KP	K52	VE	izdelek
6161.52	40/50	560	100-260	180-400	✓			✓	10	725 778
6161.62	40/50	725	130-370	180-430		✓		✓	5	727 970
6161.72	40/50	1070	130-680	180-480			✓	✓	10	727 987

DBV = dolžina bowdenovega vleka

BS = standard za kopalno kad

KS = kopalna kad sredinski priključek

KP = kopalna kad posebna dolžina

K52 = za kopalno kad s Ø odtočne odprtine 52

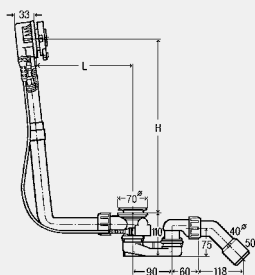

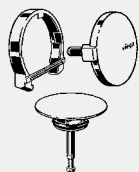

**Multiplex Trio-Komplet opreme**

**Visign MT5**

- za naslednje komponente ali namene: funkcijska enota odtoka/preliva
- ustreza za naslednje komponente ali namene: Multiplex Trio-odtok/preliv funkcijska enota model 6161.52, 6161.62, 6161.72

**Oprema**

Vrtljiva rozeta, rozeta preliva, ventilski stožec

**Model 6161.01**

izvedba	VE	izdelek
kromiran	10	<b>725 785</b>
žlahtno zamolkel/žameten krom	1	<b>732 486</b>
žlahtna medenina	1	<b>732 493</b>
barve nerjavnega jekla/brušen	1	<b>732 509</b>
dizajnersko bel	1	<b>725 815</b>
posebna barva	1	<b>766 474<sup>1</sup></b>
kovinska barva	1	<b>766 481<sup>1</sup></b>
pozlačen	1	<b>766 498<sup>1</sup></b>

<sup>1)</sup> Rok dobave individualnega programa za stranko: 10 tednov brez časa dostave; vračilo je izključeno!

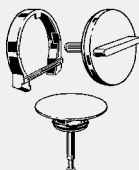

**Multiplex Trio-Komplet opreme**

**Visign MT3**

- za naslednje komponente ali namene: funkcijska enota odtoka/preliva
- ustreza za naslednje komponente ali namene: Multiplex Trio-odtok/preliv funkcijska enota model 6161.52, 6161.62, 6161.72

**Oprema**

Vrtljiva rozeta, rozeta preliva, ventilski stožec

**Model 6161.13**

izvedba	VE	izdelek
kromiran	1	<b>725 792</b>
dizajnersko bel	1	<b>725 822</b>
posebna barva	1	<b>766 504<sup>1</sup></b>
kovinska barva	1	<b>766 511<sup>1</sup></b>
pozlačen	1	<b>766 528<sup>1</sup></b>

<sup>1)</sup> Rok dobave individualnega programa za stranko: 10 tednov brez časa dostave; vračilo je izključeno!

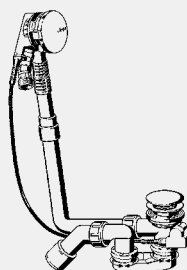

**Multiplex Trio-Odtok/preliv**

**Visign MT5**

**ploska izvedba; samo 33 mm potrebnega prostora za kopalno kadjo**

- za naslednje komponente ali namene: dotok vode skozi telo preliva

**Oprema**

Vrtljiva rozeta kromirana, ventilski stožec kromiran, pokrivna rozeta kromirana, prirobnica dotoka, sifon, odtočni lok 45°, ventil kromiran

**Tehnični podatki**

višina zaporne vode 50 mm  
 odtočna zmogljivost višine zastajanja 300 mm 0,92 l/s  
 prelivna zmogljivost višine zastajanja 60 mm nad sredino prelivne odprtine 0,63 l/s

**Opomba**

Glejte zadnji pregled navodil za uporabo!  
 nadzor kakovosti po DIN EN 274

Model	DN	DBV	D	V	BS	KS	KP	K52	VE	izdelek
<b>6161.50</b>	40/50	560	100-260	180-400	✓			✓	1	<b>727 734</b>
<b>6161.60</b>	40/50	725	130-370	180-430		✓		✓	1	<b>727 741</b>
<b>6161.70</b>	40/50	1070	100-680	180-480			✓	✓	1	<b>727 758</b>

DBV = dolžina bowdenovega vleka  
 BS = standard za kopalno kad  
 KS = kopalna kad sredinski priključek  
 KP = kopalna kad posebna dolžina  
 K52 = za kopalno kad s Ø odtočne odprtine 52

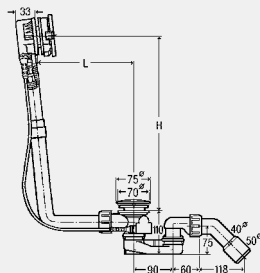

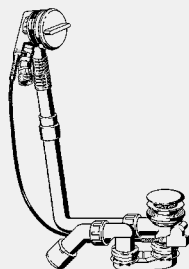

**Multiplex Trio-Odtok/preliv**

**Visign MT3**

**ploska izvedba; samo 33 mm potrebnega prostora za kopalno kadjo**

- za naslednje komponente ali namene: dotok vode skozi telo preliva

**Oprema**

Vrtljiva rozeta kromirana, ventilski stožec kromiran, pokrivna rozeta kromirana, prirobnica dotoka, sifon, odtočni lok 45°, ventil kromiran

**Tehnični podatki**

višina zaporne vode 50 mm

odtočna zmogljivost višine zastajanja 300 mm 0,92 l/s

prelivna zmogljivost višine zastajanja 60 mm nad sredino prelivne odprtine 0,63 l/s

**Opomba**

Glejte zadnji pregled navodil za uporabo!

nadzor kakovosti po DIN EN 274

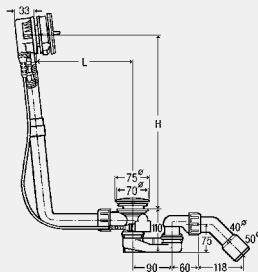

Model	DN	DBV	D	V	BS	KS	KP	K52	VE	izdelek
6161.51	40/50	560	100-260	180-400	✓			✓	5	727 703
6161.61	40/50	725	130-370	180-430		✓		✓	10	727 710
6161.71	40/50	1070	100-680	180-480			✓	✓	10	727 727

DBV = dolžina bowdenovega vleka

BS = standard za kopalno kad

KS = kopalna kad sredinski priključek

KP = kopalna kad posebna dolžina

K52 = za kopalno kad s Ø odtočne odprtine 52

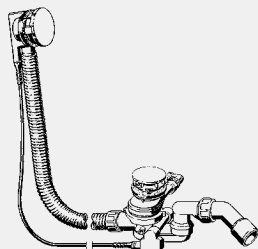

**Multiplex Trio F-Odtok/preliv**

**ploska izvedba; samo 33 mm potrebnega prostora za kopalno kadjo**

- za naslednje komponente ali namene: dotok vode skozi telo odtoka

**Oprema**

Vrtljiva rozeta Visign M5, pokrov kromiran, dotočni element, sifon, odtočni lok 45°

**Tehnični podatki**

višina zaporne vode 50 mm

odtočna zmogljivost višine zastajanja 300 mm 0,85 l/s

prelivna zmogljivost višine zastajanja 60 mm nad sredino prelivne odprtine 0,60 l/s

**Opomba**

Glejte zadnji pregled navodil za uporabo!

nadzor kakovosti po DIN EN 274

**Model 6145.51**

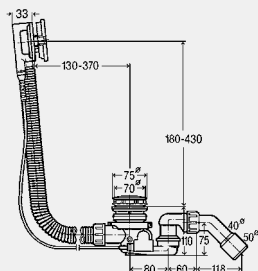

DN	DBV	KS	K52	VE	izdelek
40/50	725	✓	✓	1	675 486

DBV = dolžina bowdenovega vleka

KS = kopalna kad sredinski priključek

K52 = za kopalno kad s Ø odtočne odprtine 52

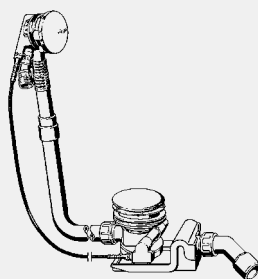

## ROTAPLEX TRIO

**Rotaplex Trio-Odtok/preliv**
**Visign RT5**

**ploska izvedba; samo 33 mm potrebnega prostora za kopalno kadjo**

- za naslednje komponente ali namene: dotok vode skozi telo preliva

**Oprema**

Vrtljiva rozeta kromirana, pokrov dotoka kromiran, pokrov kromiran, prirobnica dotoka, sifon, odtočni lok 45°

**Tehnični podatki**

višina zaporne vode 50 mm

odtočna zmogljivost višine zastajanja 300 mm 1,25 l/s

prelivna zmogljivost višine zastajanja 60 mm nad sredino prelivne odprtine 0,63 l/s

**Opomba**

Glejte zadnji pregled navodil za uporabo!

nadzor kakovosti po DIN EN 274

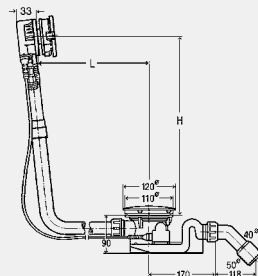

Model	DN	DBV	D	V	KS	KP	K90	VE	izdelek
6141.60	40/50	725	150-400	180-430	✓		✓	10	727 680
6141.70	40/50	1070	150-680	180-480		✓	✓	1	727 697

DBV = dolžina bowdenovega vleka

KS = kopalna kad sredinski priključek

KP = kopalna kad posebna dolžina

K90 = za kopalno kad s  $\varnothing$  odtočne odprtine 90

## GARNITURE Z MOTORNIM POGONOM IN POLNJENJEM SKOZI GLAVO PRELIVA

**Podaljšek kabla**

- za naslednje komponente ali namene: napajalnik in krmilnik ali reed-stikalo in krmilnik, odtok/preliv z električnim pogonom

- ustreza za naslednje komponente ali namene: krmilnik pisoarja model 8121.21, napajalnik model 8350.11, 8350.12, komplet za programiranje model 8350.26

**Model 8352.690**

DK	VE	izdelek
2000	1	628 505

DK = dolžina kabla

## GARNITURE Z MOTORNIM POGONOM IN POLNJENJEM SKOZI ODTOK

**Podaljšek kabla**

- za naslednje komponente ali namene: napajalnik in krmilnik ali reed-stikalo in krmilnik, odtok/preliv z električnim pogonom

- ustreza za naslednje komponente ali namene: krmilnik pisoarja model 8121.21, napajalnik model 8350.11, 8350.12, komplet za programiranje model 8350.26

**Model 8352.690**

DK	VE	izdelek
2000	1	628 505

DK = dolžina kabla

PREKINJEVALNIKI CEVI

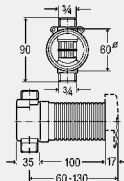
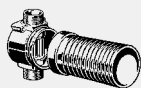

**Podometni prekinjevalnik cevi**

- za naslednje komponente ali namene: Multiplex Trio, Rotaplex Trio
- ni vključeno: rozeta

**Oprema**

Podometni prekinjevalnik cevi DN20, po DIN EN 1717 varovalo DB z reg. št. DVGW

**Model 6161.81**

G	VE	izdelek		
¼	5	274 528		

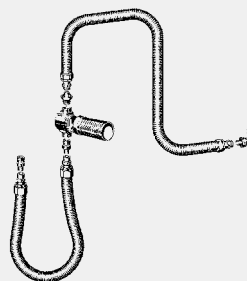

**Priključni komplet podometni prekinjevalnik cevi**

- za naslednje komponente ali namene: Multiplex Trio, Rotaplex Trio
- ni vključeno: rozeta

**Oprema**

Podometni prekinjevalnik cevi DN20, po DIN EN 1717 varovalo DB, cev Sanfix 3,5 m z reg. št. DVGW

**Model 6161.86**

d	G	VE	izdelek		
16	½	1	273 583		



**Rozeta Visign RU2**

- ustreza za naslednje komponente ali namene: podometni prekinjevalnik cevi model 6161.81, priključni komplet podometni prekinjevalnik cevi model 6161.86

**Model 6161.89**

izvedba	VE	izdelek		
kromiran	5	490 690		



**Rozeta Visign RU1**

- ustreza za naslednje komponente ali namene: podometni prekinjevalnik cevi model 6161.81, priključni komplet podometni prekinjevalnik cevi model 6161.86

**Model 6161.80**

izvedba	VE	izdelek		
žlahtno zamolkel/žameten krom	1	273 514*		
žlahtna medenina	1	273 552*		
barve nerjavnega jekla	1	450 168*		

\* = dobava samo še kot zaloga v skladišču

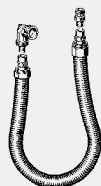

**Priključni komplet**

- za naslednje komponente ali namene: dotok vode, Multiplex Trio, Multiplex Trio F, Rotaplex Trio, Rotaplex Trio F

**Oprema**

Cev Sanfix 1,5 m

**Model 6161.9**

d	G	VE	izdelek		
16	½	5	106 010		

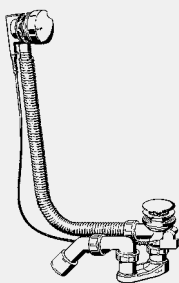
**SIMPLEX**

**Simplex-Odtok/preliv**  
**ploska izvedba; samo 33 mm potrebnega prostora za kopalno kadjo**  
**Oprema**

Prelivna cev prilagodljiva, vrtljiva rozeta kromirana, ventilski stožec kromiran, sifon, odtočni lok 45°, ventil nerjavno jeklo

**Tehnični podatki**

višina zaporne vode 50 mm

odtočna zmogljivost višine zastajanja 300 mm 0,92 l/s

prelivna zmogljivost višine zastajanja 60 mm nad sredino prelivne odprtine 0,63 l/s

Model	DN	DBV	BS	KS	K52	VE	izdelek
<b>6168.45</b>	40/50	560	✓		✓	25	<b>285 357</b>
<b>6168.46</b>	40/50	725		✓	✓	25	<b>595 678</b>

DBV = dolžina bowdenovega vleka

BS = standard za kopalno kad

KS = kopalna kad sredinski priključek

K52 = za kopalno kad s Ø odtočne odprtine 52

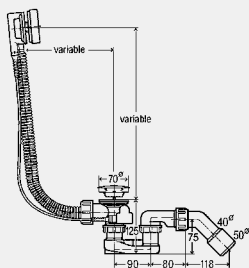
**Ventilski stožec**

- za naslednje komponente ali namene: Multiplex, Multiplex Trio, Simplex  
 - ozn. 5

**Model 6168-035**

izvedba	VE	izdelek
kromiran	50	<b>215 392</b>



**Simplex-Rozeta**

- za naslednje komponente ali namene: serija od 2009  
 - ozn. 3

**Model 6168.02**

izvedba	VE	izdelek
kromiran	1	<b>657 406</b>

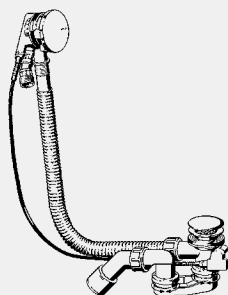
**SIMPLEX TRIO**



**Simplex Trio-Odtok/preliv  
Visign MT5**

- za naslednje komponente ali namene: dotok vode skozi telo preliva

**Oprema**

Prelivna cev prilagodljiva, vrtljiva rozeta kromirana, ventilski stožec kromiran, sifon, odtočni lok 45°, ventil nerjavno jeklo

**Tehnični podatki**

višina zaporne vode 50 mm

odtočna zmogljivost višine zastajanja 300 mm 0,92 l/s

prelivna zmogljivost višine zastajanja 60 mm nad sredino prelivne odprtine 0,60 l/s

Model	DN	DBV	BS	KS	K52	VE	izdelek
6166.41	40/50	560	✓		✓	10	728 007
6166.42	40/50	725		✓	✓	10	728 014

DBV = dolžina bowdenovega vleka

BS = standard za kopalno kad

KS = kopalna kad sredinski priključek

K52 = za kopalno kad s Ø odtočne odprtine 52

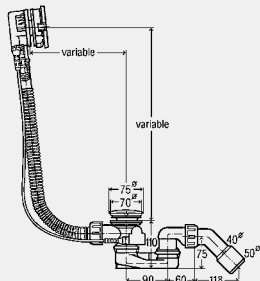

**ODTOKI IN PRELIVI**

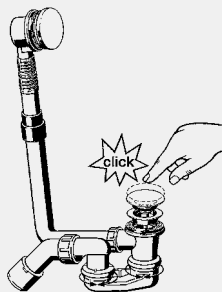

**Odtok/preliv**

**Oprema**

Tehnika spajanja z zatikom, rozeta preliva, sifon, odtočni lok 45°

**Tehnični podatki**

višina zaporne vode 50 mm

odtočna zmogljivost višine zastajanja 300 mm 0,92 l/s

prelivna zmogljivost višine zastajanja 60 mm nad sredino prelivne odprtine 0,60 l/s

nadzor kakovosti po DIN EN 274

**Model 6177.45**

DN	BS	K52	VE	izdelek
40/50	✓	✓	24	572 853

BS = standard za kopalno kad

K52 = za kopalno kad s Ø odtočne odprtine 52

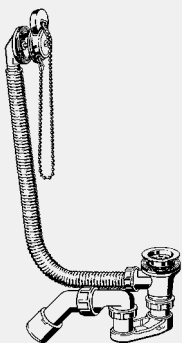

**Odtok/preliv**

**Oprema**

Prelivna cev prilagodljiva, rozeta nerjavno jeklo, zamašek ventila, sifon

**Tehnični podatki**

višina zaporne vode 50 mm

**Model 6387.35**

DN	BS	A45	K52	VE	izdelek
40/50	✓	✓	✓	25	<b>311 537</b>

BS = standard za kopalno kad

A45 = odtočni lok 45°

K52 = za kopalno kad s Ø odtočne odprtine 52

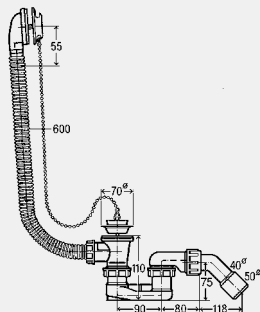

**TEMPOPLEX**

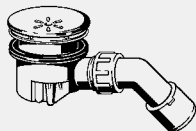

**Tempoplex-Odtok**

**Oprema**

Sifon odstranljiv, odtočni lok 45°, pokrov kromiran

**Tehnični podatki**

višina zaporne vode 50 mm

odtočna zmogljivost višine

zastajanja 15 mm 0,45 l/s

nadzor kakovosti po DIN EN 274

**Model 6956EX**

Ø	DN	P90	VE	izdelek
120	40/50	✓	10	<b>364 786</b>

P90 = za tuš kad z odtočno odprtino Ø 90

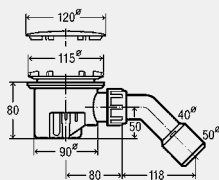

**Pokrov**

- za naslednje komponente ali namene: Tempoplex

**Model 6956.0**

Ø	izvedba	VE	izdelek
120	kromiran	5	<b>192 730</b>

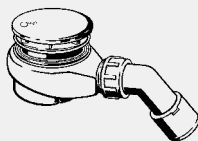

**Tempoplex-Odtok**

**Oprema**

Pokrov kromiran, sifon odstranljiv, odtočni lok 45°

**Tehnični podatki**

višina zaporne vode 50 mm

odtočna zmogljivost višine zastajanja 15 mm 0,64 l/s

nadzor kakovosti po DIN EN 274

**Model 6961**

Ø	V	DN	P90	VE	izdelek
115	80	40/50	✓	1/10	<b>575 601</b>

P90 = za tuš kad z odtočno odprtino Ø 90

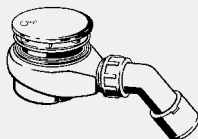
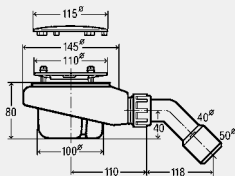

**Tempoplex-Odtok**

**VG 60 mm**

**Oprema**

Pokrov kromiran, sifon odstranljiv, odtočni lok 45°

**Tehnični podatki**

višina zaporne vode 30 mm

odtočna zmogljivost višine zastajanja 15 mm 0,55 l/s

**Model 6963**

Ø	V	DN	P90	VE	izdelek
115	60	40/50	✓	1/10	<b>634 100</b>

P90 = za tuš kad z odtočno odprtino Ø 90

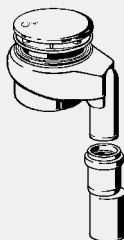
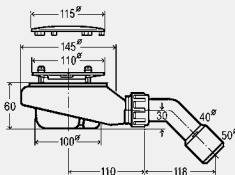

**Tempoplex-Odtok**

**Oprema**

Pokrov kromiran, sifon odstranljiv, odtočna cev navpična, Ø najmanjše jedrne izvrtine 180 mm

**Tehnični podatki**

višina zaporne vode 50 mm

odtočna zmogljivost višine zastajanja 15 mm 0,64 l/s

nadzor kakovosti po DIN EN 274

**Model 6962**

Ø	V	DN	P90	VE	izdelek
115	80	40/50	✓	1	<b>576 455</b>

P90 = za tuš kad z odtočno odprtino Ø 90

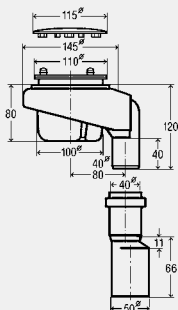

## TEMPOPLEX PLUS

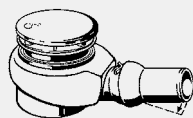
**Tempoplex Plus-Odtok**  
**visoka odtočna zmogljivost**
**Oprema**

Pokrov kromiran, sifon odstranljiv, odtočna cev vodoravna s krogičnim zglobov nastavljiva

**Tehnični podatki**

višina zaporne vode 60 mm

odtočna zmogljivost višine zastajanja 15 mm 0,85 l/s

odtočna zmogljivost po DIN EN 274

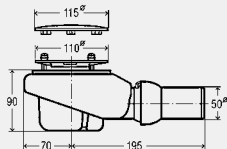
**Model 6960**

DN	Ø	V	P90	VE	izdelek
50	115	90	✓	1	<b>578 916</b>

P90 = za tuš kad z odtočno odprtino Ø 90

**Odtočni lok 45°**

- za lepljenje

**Model 4973.98**

DN	VE	izdelek
50	1	<b>680 626</b>

**Pokrov**

- za naslednje komponente ali namene: funkcijska enota, Tempoplex, Tempoplex Plus, Tempoplex 60 mm

**Model 6960.0**

Ø	P90	izvedba	VE	izdelek
112	✓	kromiran	1	<b>560 003<sup>1</sup></b>
112	✓	žlahtno zamolkel/žameten krom	1	<b>560 812</b>
112	✓	žlahtna medenina	1	<b>560 829*</b>
112	✓	barve nerjavnega jekla/brušen	1	<b>560 843</b>
112	✓	dizajnersko bel	1	<b>560 805</b>

P90 = za tuš kad z odtočno odprtino Ø 90

<sup>1)</sup> pokrov medenina

\* = dobava samo še kot zaloga v skladišču

**Vložno sito**

- za naslednje komponente ali namene: Tempoplex, Tempoplex Plus, Tempoplex 60 mm, serija od 2006

- ni primerno za naslednje komponente ali namene:

Tempoplex-odtok model 6956EX

**Model 6961.96**

VE	izdelek
1	<b>582 951</b>

**Komplet varovalnih vijakov**

 - za naslednje komponente ali namene: Tempoplex, Domoplex  
 - zaščiten pred vandalizmom

**Oprema**

Varovalni vijaki M5x30x9 mm

**Opomba**

Varovalnih vijakov po namestitvi ni več mogoče odviti!

**Model 6161.65**

VE	izdelek
1	<b>789 305</b>

DOMOPLEX

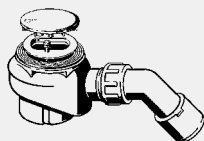

**Domoplex-Odtok**

**Oprema**

Pokrov kromiran, sifon odstranljiv, odtočni lok 45°

**Tehnični podatki**

višina zaporne vode 50 mm

odtočna zmogljivost višine zastajanja 120 mm 0,73 l/s

nadzor kakovosti po DIN EN 274

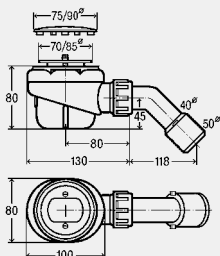

Model	Ø	V	DN	P52	P65	VE	izdelek
6928	75	80	40/50	✓		10	126 582
6929	90	80	40/50		✓	10	208 615

P52 = za tuš kad z odtočno odprtino Ø 52

P65 = za tuš kad z odtočno odprtino Ø 65

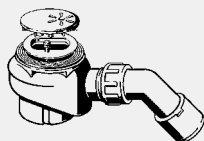

**Domoplex-Odtok**

**Oprema**

Sifon odstranljiv, odtočni lok 45°, pokrov

višina zaporne vode 50 mm

odtočna zmogljivost višine zastajanja 120 mm 0,73 l/s

nadzor kakovosti po DIN EN 274

Model 6928EX

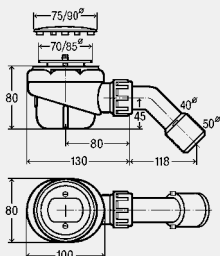

Ø	DN	P52	izvedba	VE	izdelek
75	40/50	✓	kromiran	10	364 755

P52 = za tuš kad z odtočno odprtino Ø 52



**Pokrov**

- za naslednje komponente ali namene: funkcijska enota, Domoplex



reddot design award  
winner 2009

Model	Ø	P52	P65	izvedba	VE	izdelek
6930.0	75	✓		kromiran	10	649 968
6930.0	75	✓		posebna barva	1	775 100 <sup>1</sup>
6930.0	75	✓		kovinska barva	1	775 117 <sup>1</sup>
6930.0	75	✓		pozlačen	1	775 124 <sup>1</sup>
6931.0	90		✓	kromiran	1/10	649 975
6931.0	90		✓	posebna barva	1	775 131 <sup>1</sup>
6931.0	90		✓	kovinska barva	1	775 148 <sup>1</sup>
6931.0	90		✓	pozlačen	1	775 155 <sup>1</sup>

P52 = za tuš kad z odtočno odprtino Ø 52

P65 = za tuš kad z odtočno odprtino Ø 65

<sup>1</sup>) Rok dobave individualnega programa za stranko: 10 tednov brez časa dostave; vračilo je izključeno!



**Pokrov**

- za naslednje komponente ali namene: funkcijska enota, Domoplex

Model 6928.0

Ø	P52	izvedba	VE	izdelek
75	✓	dizajnersko bel	1	140 342

P52 = za tuš kad z odtočno odprtino Ø 52



**Komplet varovalnih vijakov**

- za naslednje komponente ali namene: Tempoplex, Domoplex
- zaščiten pred vandalizmom

**Oprema**

Varovalni vijaki M5x30x9 mm

**Opomba**

Varovalnih vijakov po namestitvi ni več mogoče odvit!

**Model 6161.65**

	VE	izdelek		
	1	789 305		

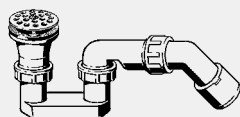
**VARIOPLEX**

**Odtok**
**Oprema**

Sifon, odtočni lok 45°, zgornji del ventila nerjavno jeklo

**Tehnični podatki**

višina zaporne vode 50 mm

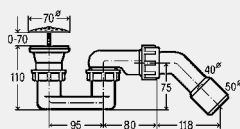
odtočna zmogljivost višine zastajanja 120 mm 0,6 l/s

**Model 6821.45**

Ø	G	DN	P52	VE	izdelek		
70	1½	40/50	✓	25	312 121		

P52 = za tuš kad z odtočno odprtino Ø 52

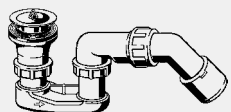

**Odtok**
**Oprema**

Sifon, odtočni lok 45°, zgornji del ventila nerjavno jeklo, zamašek ventila

**Tehnični podatki**

višina zaporne vode 50 mm

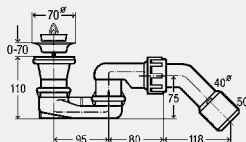
odtočna zmogljivost višine zastajanja 120 mm 0,55 l/s

**Model 6822.45**

Ø	G	DN	P52	VE	izdelek		
70	1½	40/50	✓	25	312 138		

P52 = za tuš kad z odtočno odprtino Ø 52

**PRIBOR**

**Vijačni spoj spojnega obroča**

- za naslednje komponente ali namene: cev drugega proizvajalca

- ni primerno za naslednje komponente ali namene: cev

Sanfix Fosta

- medenina

- vtično prileganje Viega

**Oprema**

Pritrdilna matica ponikljana

**Model 1019**

d	s	VE	izdelek		
16	2	10	356 682		

**Raxofix-Priključni vijačni spoj s SC-Contur**

- za naslednje komponente ali namene: razdelilnik

- silicijev bron

- stiskalni priključek, vtično prileganje Viega

**Model 5329**

d	G	VE	izdelek		
16	¾	10	647 865		
20	¾	10	647 872		

**Priključni vijačni spoj**

- za naslednje komponente ali namene: bakrena cev, jeklena cev
- medenina ponikljana
- vtično prileganje Viega

**Model 94385.1**

d	G	VE	izdelek		
12	¾	10	<b>112 608</b>		
15	¾	10	<b>105 358</b>		



**Pexfit Pro-Priključni vijačni spoj s SC-Contur**

- za naslednje komponente ali namene: cev Pexfit Pro Fosta, cev Pexfit Pro Plus, vtično prileganje Viega

- rdeča litina
- stiskalni priključek, G-navoj

**Model 4722P**

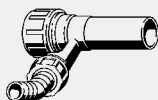
d	G	VE	izdelek		
16	¾	5	<b>608 316</b>		
20	¾	5	<b>608 330</b>		

**T-kos**

- za naslednje komponente ali namene: kapljični vodni priključek za vodoravno namestitvev na prelivni cevi Multiplex, Multiplex Trio, Citaplex, Rotaplex, Rotaplex Trio

- umetna masa

**Model 6995.1**

	VE	izdelek		
	1	<b>754 785</b>		

**Odočni lok 90°**

- umetna masa

**Oprema**

Tesnilo

**Model 791-880**

G	DN	D	VE	izdelek		
1½	40	270	10	<b>106 966</b>		

**Nastavitvena cev odtočna cev**

- umetna masa

**Oprema**

Tesnilo

**Model 6892**

G	DN	D	VE	izdelek		
1¼	34	200	1	<b>121 631</b>		
1½	40	120	10	<b>107 840</b>		
1½	50	120	10	<b>108 731</b>		

**Odočna cev**

- umetna masa

- prilagodljiv

**Oprema**

Tesnilo

**Model 3892**

DN1	DN2	D	VE	izdelek		
50	50/40	250	10	<b>460 761</b>		
50	50/40	500	10	<b>460 778</b>		
50	50/40	750	10	<b>460 785</b>		
50	50/40	1000	10	<b>674 465</b>		