

**Nadomestni deli za sisteme Advantix in  
zapore proti povratnemu toku**

**Tehnika odvajanja vode**

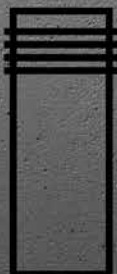

**viega**

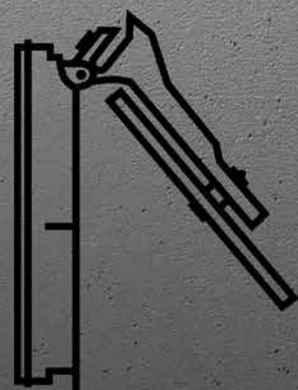

**Nadomestni deli in pribor za skupine izdelkov:**

kanali za tuš Advantix, kanali za tuš Advantix Vario  
kopalniški odtoki Advantix  
talni odtoki Advantix  
zapore proti povratnemu toku, odtoki za balkone in terase,  
posebne rešitve

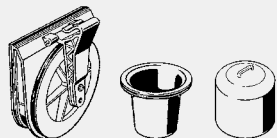

**Nadomestne dele za sisteme Advantix in zapore proti povratnemu toku najdete tudi na našem spletnem mestu [viega.com](http://viega.com)**

## KAZALO

Advantix Cleviva	660
<b>Advantix</b>	
Kanali za tuš, serija do 2015	661
Kanali za tuš, serija od 2016	661
Kanali za tuš 67 mm, serija do 2016	662
<b>Advantix Vario</b>	
Kanali za tuš stenski	663
Kanali za tuš	665
<b>Odtoki Advantix</b>	
Kotni odtoki	668
Kopalniški odtoki sistemska mera 100	668
Talni odtoki sistemska mera 145	669
<b>Zapore proti povratnemu toku</b>	
Grundfix Plus/Grundfix Plus Control	671
Grundfix B	675

**Koda GTIN (angl. Global Trade Item Number, prej EAN)**

Koda GTIN je sestavljena iz nespremenljive številke proizvajalca 4015211 in vsakokratne šestmestne številke izdelka, v tem primeru 305 611. Če zadnjih šest mest zamenjate s številko izdelka, dobite kodo GTIN.

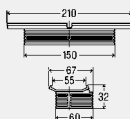
**ADVANTIX CLEVIVA**

**Advantix Cleviva-Element za izravnavo višine**

- ustreza za naslednje komponente ali namene: Advantix Cleviva-kanal za tuš model 4981.10, 4981.11, Advantix Cleviva-osnovno telo kanala za tuš model 4981.80, 4981.81

**Model 4981.84**

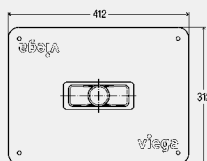
	VE	izdelek		
	1	794 446		

**Advantix Cleviva-Tesnilna manšeta**

- ustreza za naslednje komponente ali namene: Advantix Cleviva-kanal za tuš model 4981.10, 4981.11, Advantix Cleviva-osnovno telo kanala za tuš model 4981.80, 4981.81

**Model 4981.82**

	VE	izdelek		
	1	794 422		

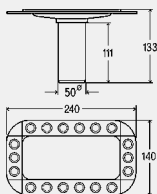
**Advantix Cleviva-Prirobnica**

- ustreza za naslednje komponente ali namene: Advantix Cleviva-kanal za tuš model 4981.10, 4981.11, Advantix Cleviva-osnovno telo kanala za tuš model 4981.80, 4981.81

**Model 4981.83**

	VE	izdelek		
	1	794 439		

**Advantix Cleviva-Vložno sito**

- ustreza za naslednje komponente ali namene: Advantix Cleviva-kanal za tuš model 4981.10, 4981.11, Advantix Cleviva-osnovno telo kanala za tuš model 4981.80, 4981.81

**Model 4981.85**

	VE	izdelek		
	1	794 453		

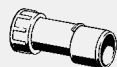
**Odtočna cev**

- za naslednje komponente ali namene: odtok v kanalizacijski sistem  
- ni za lepljenje

**Model 4981.86**

DN	VE	izdelek		
40/50	1	794 521		

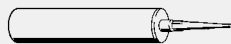
**ADVANTIX**  
**KANALI ZA TUŠ, SERIJA DO 2015**

**Advantix-Namestitveno lepilo**  
 - za naslednje komponente ali namene: kanal za tuš Advantix iz nerjavnega jekla, kotni odtok Advantix, kopalniški odtok izredno nizek s tesnilno manšeto Schlüter-KERDI

**Model 4938.22**

vsebina [ml]	VE	izdelek		
290	15	571 788		

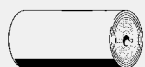

**Advantix-Tesnilni trak**  
 - za naslednje komponente ali namene: kanal za tuš Advantix iz nerjavnega jekla

**Model 4964.95**

D	Š	V	VE	izdelek		
5000	125	0,1	1	619 121		

**ADVANTIX**  
**KANALI ZA TUŠ, SERIJA OD 2016**

**Advantix-Vložno sito**  
 - ustreza za naslednje komponente ali namene: Advantix-osnovno telo kanala za tuš model 4982.10, Advantix-osnovno telo kanala za tuš za namestitvev na steno model 4982.20

- serija od 2016

**Model 4982.95**

	VE	izdelek		
	1	737 603		



**Advantix-Sifon**  
 - ustreza za naslednje komponente ali namene: Advantix-sifon kanala za tuš model 4982.93, 4982.94, Advantix-vložno sito model 4982.95

- serija od 2016

**Model 4982.99**

	VE	izdelek		
	1	746 346		

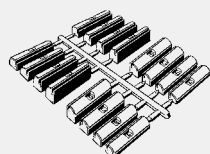

**Advantix-Komplet distančnikov**  
 - ustreza za naslednje komponente ali namene: Advantix-namestitveni okvir kanala za tuš model 4982.30, 4982.40

- serija od 2016

**Model 4982.98**

	VE	izdelek		
	1	746 339		



**Advantix-Namestitveno lepilo**  
 - za naslednje komponente ali namene: kanal za tuš Advantix iz nerjavnega jekla, kotni odtok Advantix, kopalniški odtok izredno nizek s tesnilno manšeto Schlüter-KERDI

**Model 4938.22**

vsebina [ml]	VE	izdelek		
290	15	571 788		



**Advantix-Tesnilni trak**  
 - za naslednje komponente ali namene: kanal za tuš Advantix iz nerjavnega jekla

**Model 4964.95**

D	Š	V	VE	izdelek		
5000	125	0,1	1	619 121		



**Advantix-Komplet pribora kanala za tuš**

- za naslednje komponente ali namene: obloga iz naravnega kamna 23–36 mm
- zamolke barve
- ustreza za naslednje komponente ali namene: Advantix-namestitveni okvir kanala za tuš model 4982.30, 4982.40

**Model 4982.96**

izvedba	VE	izdelek		
zamolke barve	1	<b>745 400</b>		



**Advantix-Komplet zamaškov**

- ustreza za naslednje komponente ali namene: Advantix-rešetka kanala za tuš Visign ER10 model 4982.50, 4982.51, Advantix-rešetka kanala za tuš Visign ER11 model 4982.60, 4982.61, Advantix-rešetka kanala za tuš Visign ER12 model 4982.71, Advantix-rešetka kanala za tuš Visign ER14 model 4982.80, 4982.81
- serija od 2016

**Model 4982.97**

ŠK	VE	izdelek		
6	1	<b>746 322</b>		

ŠK = Število v kompletu



**Advantix-Komplet pribora**

- ustreza za naslednje komponente ali namene: Advantix-rešetka kanala za tuš Visign ER13 model 4982.70

**Opomba**

Veliki pokrovčki so ravno tako primerni za vse mrežice za kanale za tuš z navojnimi spojkami!

**Model 4971.75**

	VE	izdelek		
	1	<b>754 792</b>		

**ADVANTIX  
KANALI ZA TUŠ 67 MM, SERIJA DO 2016**



**Advantix-Vložno sito**

- ustreza za naslednje komponente ali namene: Advantix-kanal za tuš model 4980.40, Advantix-kanal za tuš za namestitev na steno model 4980.50

**Model 4980.93**

	VE	izdelek		
	1	<b>691 707</b>		



**Advantix-Potopna cev**

- ustreza za naslednje komponente ali namene: Advantix-kopalniški odtok model 4980.60, 4980.61, 4980.63

**Model 4980.92**

	VE	izdelek		
	1	<b>691 691</b>		



**Advantix-Kos za zmanjšanje**

- ustreza za naslednje komponente ali namene: Advantix-kanal za tuš model 4980.40, Advantix-kanal za tuš za namestitev na steno model 4980.50

**Model 4980.98**

	VE	izdelek		
	1	<b>691 752</b>		

**ADVANTIX VARIO  
KANALI ZA TUŠ STENSKI**

**Advantix Vario-Komplet pokrovčkov**

- rezervni del za naslednje proizvode: Advantix Vario-mrežica kanala za tuš model 4965.30, 4965.31, 4965.32, 4965.33

**Model 4965.88**

ŠK	izvedba	VE	izdelek
2	zamolke barve	1	686 406
2	visoki sijaj	1	686 413
2	črn	1	712 099
2	bel	1	712 105

ŠK = Število v kompletu

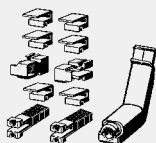
**Advantix Vario-Komplet nadomestnih delov**
**za stenski odtok Advantix Vario**

- rezervni del za naslednje proizvode: Advantix Vario-mrežica kanala za tuš za namestitvev na steno model 4967.30, 4967.31, 4967.32, 4967.33

**Model 4967.94**

VE	izdelek
1	736 682

**Advantix Vario-Vložno sito**  
**za stenski odtok Advantix Vario**

- rezervni del za naslednje proizvode: Advantix Vario-osnovno telo kanala za tuš za namestitvev na steno model 4967.10, 4968.10

**Model 4967.81**

VE	izdelek
1	736 729

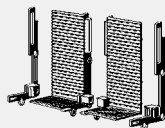

**Advantix Vario-Komplet zapore**  
**za stenski odtok Advantix Vario,**  
**raven**

- rezervni del za naslednje proizvode: Advantix Vario-osnovno telo kanala za tuš za namestitvev na steno model 4967.10, 4968.10

**Model 4967.82**

ŠK	VE	izdelek
2	1	736 644

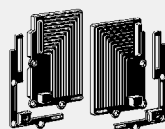
ŠK = Število v kompletu



**Advantix Vario-Komplet zapore**  
**za stenski odtok Advantix Vario,**  
**niša**

- rezervni del za naslednje proizvode: Advantix Vario-osnovno telo kanala za tuš za namestitvev na steno model 4967.10, 4968.10

**Model 4967.89**

ŠK	VE	izdelek
2	1	736 651

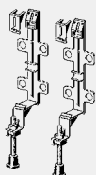
ŠK = Število v kompletu

**Advantix Vario-Komplet nastavljivih nogic**  
**za stenski odtok Advantix Vario**

- rezervni del za naslednje proizvode: Advantix Vario-osnovno telo kanala za tuš za namestitvev na steno model 4967.10, 4968.10

**Model 4967.83**

ŠK	VE	izdelek
2	1	736 675

ŠK = Število v kompletu



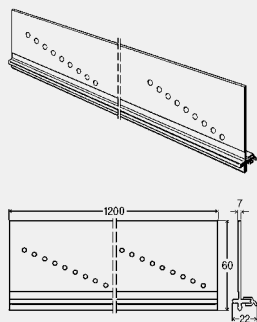

**Advantix Vario-Zaključna letev ploščic**

**za stenski odtok Advantix Vario**

- rezervni del za naslednje proizvode: Advantix Vario-osnovno telo kanala za tuš za namestitvev na steno model 4967.10, 4968.10

**Model 4965.92**

VE	izdelek		
1	784 362		

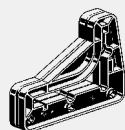

**Advantix Vario-Pripomoček za žaganje**

**za stenski odtok Advantix Vario**

- za naslednje komponente ali namene: pravokotno odrezovanje stenskih odtokov in mrežic Advantix Vario

- rezervni del za naslednje proizvode: Advantix Vario-osnovno telo kanala za tuš za namestitvev na steno model 4967.10, 4968.10

**Model 4967.84**

VE	izdelek		
1	736 699		



**Advantix Vario-Pripomoček za nameščanje**

**za stenski odtok Advantix Vario**

- za naslednje komponente ali namene: namestitvev stenskih odtokov in mrežic Advantix Vario

**Model 4967.90**

VE	izdelek		
1	736 705		



**Advantix Vario-Pomožno orodje za stenski odtok Advantix Vario**

- za naslednje komponente ali namene: namestitvev (orodje za preverjanje) in čiščenje (zaščita ploščic)

- rezervni del za naslednje proizvode: Advantix Vario-osnovno telo kanala za tuš za namestitvev na steno model 4967.10, 4968.10

**Model 4967.92**

VE	izdelek		
1	736 712		



**Advantix Vario-Ščetka za čiščenje za stenski odtok Advantix Vario**

- rezervni del za naslednje proizvode: Advantix Vario-osnovno telo kanala za tuš za namestitvev na steno model 4967.10, 4968.10

**Model 4967.87**

VE	izdelek		
1	738 365		

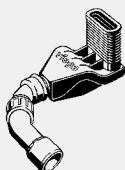

**Advantix Vario-Odtok za stenski odtok Advantix Vario**

- rezervni del za naslednje proizvode: Advantix Vario-osnovno telo kanala za tuš za namestitvev na steno model 4967.10

**Model 4967.85**

VE	izdelek		
1	736 668		

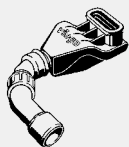

**Advantix Vario-Odtok  
za stenski odtok Advantix Vario,  
(sanacijski model)**

- rezervni del za naslednje proizvode: Advantix Vario-osnovno telo kanala za tuš za namestitvev na steno model 4968.10

**Model 4968.85**

	VE	izdelek		
	1	736 743		

**Advantix Vario-Tesnilni trak**

- rezervni del za naslednje proizvode: Advantix Vario-osnovno telo kanala za tuš model 4965.10
- ustreza za naslednje komponente ali namene: Advantix Vario-osnovno telo kanala za tuš model 4966.10

**Model 4965.95**

D	Š	V	VE	izdelek		
3300	120	1	1	689 858		

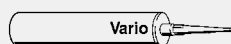
**Advantix Vario-Namestitveno  
lepilo**

- rezervni del za naslednje proizvode: Advantix Vario-osnovno telo kanala za tuš model 4965.10
- ustreza za naslednje komponente ali namene: Advantix Vario-osnovno telo kanala za tuš model 4966.10

**Model 4965.96**

vsebina [ml]	VE	izdelek		
310	1	691 509		

**ADVANTIX VARIO  
KANALI ZA TUŠ**

**Advantix Vario-Komplet pokrovčkov**

- rezervni del za naslednje proizvode: Advantix Vario-mrežica kanala za tuš model 4965.30, 4965.31, 4965.32, 4965.33

**Model 4965.88**

ŠK	izvedba	VE	izdelek		
2	zamolke barve	1	686 406		
2	visoki sijaj	1	686 413		
2	črn	1	712 099		
2	bel	1	712 105		

ŠK = Število v kompletu

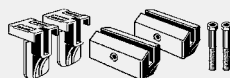
**Advantix Vario-Komplet  
nadomestnih delov**

- rezervni del za naslednje proizvode: Advantix Vario-mrežica kanala za tuš model 4965.30, 4965.31, 4965.32, 4965.33
- ni vključeno: pokrovčki

**Model 4965.94**

	VE	izdelek		
	1	689 742		

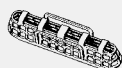
**Advantix Vario-Vložno sito**

- ustreza za naslednje komponente ali namene: Advantix Vario-osnovno telo kanala za tuš model 4965.10, 4966.10

**Model 4965.81**

	VE	izdelek		
	1	686 338		

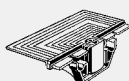
**Advantix Vario-Pokrovček**

- rezervni del za naslednje proizvode: Advantix Vario-osnovno telo kanala za tuš model 4965.10

**Model 4965.82**

	VE	izdelek		
	1	686 345		

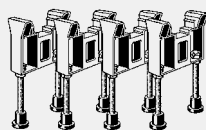

**Advantix Vario-Komplet nastajljivih nogic**

- rezervni del za naslednje proizvode: Advantix Vario-osnovno telo kanala za tuš model 4965.10  
**Model 4965.83**

ŠK	VE	izdelek		
4	1	686 352		

ŠK = Število v kompletu

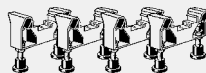

**Advantix Vario-Komplet nastajljivih nogic 70 mm, (sanacijski model)**

- rezervni del za naslednje proizvode: Advantix Vario-osnovno telo kanala za tuš model 4966.10  
**Model 4966.17**

ŠK	VE	izdelek		
4	1	721 701		

ŠK = Število v kompletu

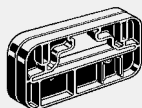

**Advantix Vario-Pripomoček za žaganje**

- za naslednje komponente ali namene: pravokotno odrezovanje kanalov za tuš in mrežic Advantix  
**Model 4965.84**

	VE	izdelek		
	1	686 369		

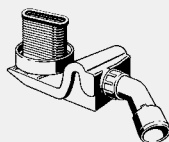

**Advantix Vario-Odtok**

- rezervni del za naslednje proizvode: Advantix Vario-osnovno telo kanala za tuš model 4965.10

**Oprema**

Element za izravnavo višine

**Model 4965.85**

	VE	izdelek		
	1	686 376		

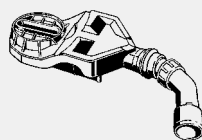

**Advantix Vario-Sifon (sanacijski model)**

- rezervni del za naslednje proizvode: Advantix Vario-osnovno telo kanala za tuš model 4966.10

**Tehnični podatki**

višina zaporne vode 25 mm  
 odtočna zmogljivost (po DIN EN 1253) 0,55–0,6 l/s

**Opomba**

Odtočna zmogljivost se doseže pri 10 mm višine zastajanja!

**Model 4966.18**

DN	VE	izdelek		
40/50	1	721 718		

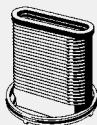

**Advantix Vario-Element za izravnavo višine**

- rezervni del za naslednje proizvode: Advantix Vario-osnovno telo kanala za tuš model 4965.10  
**Model 4965.87**

	VE	izdelek		
	1	686 390		



**Advantix Vario-Tesnilni trak**

- rezervni del za naslednje proizvode: Advantix Vario-osnovno telo kanala za tuš model 4965.10  
 - ustreza za naslednje komponente ali namene: Advantix Vario-osnovno telo kanala za tuš model 4966.10  
**Model 4965.95**

D	Š	V	VE	izdelek		
3300	120	1	1	689 858		

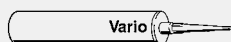

**Advantix Vario-Namestitveno lepilo**

- rezervni del za naslednje proizvode: Advantix Vario-osnovno telo kanala za tuš model 4965.10
- ustreza za naslednje komponente ali namene: Advantix Vario-osnovno telo kanala za tuš model 4966.10

**Model 4965.96**

vsebina [ml]	VE	izdelek		
310	1	691 509		



**ODTOKI ADVANTIX  
KOTNI ODTOKI**

**Advantix-Element za izravnavo višine**

- za naslednje komponente ali namene: izravnavo višine 40–95 mm
- sistemska velikost 100

**Oprema**

Tesnilo proti povratnemu toku

**Model 4947**

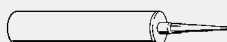

VE	izdelek		
6	111 496		

**Advantix-Namestitveno lepilo**

- za naslednje komponente ali namene: kanal za tuš Advantix iz nerjavnega jekla, kotni odtok Advantix, kopalniški odtok izredno nizek s tesnilno manšeto Schlüter-KERDI

**Model 4938.22**

vsebina [ml]	VE	izdelek		
290	15	571 788		

**ODTOKI ADVANTIX  
KOPALNIŠKI ODTOKI SISTEMSKA MERA 100**

**Advantix-Vijak  
Model 4911-903**

VE	izdelek		
1	158 705		

**Advantix-Potopna cev**

- ustreza za naslednje komponente ali namene: Advantix-kopalniški odtok model 4921.6

**Model 4921.20**



VE	izdelek		
1	556 372		

**Advantix-Zvonec**

- ustreza za naslednje komponente ali namene: Advantix-kopalniški odtok model 4926

**Model 4926.21**



VE	izdelek		
1	556 389		

**Advantix-Potopna cev**

- ustreza za naslednje komponente ali namene: Advantix-kopalniški odtok model 4935.1, 4935.2, 4939

**Model 4935.21**

VE	izdelek		
1	686 093		

**Advantix-Sifon**

- ustreza za naslednje komponente ali namene: Advantix-vtični odtok model 4937

**Tehnični podatki**

višina zaporne vode 50 mm

**Model 4937.9**

VE	izdelek		
1	670 269		



**Advantix-Tesnilni element**  
 - za naslednje komponente ali namene: razširitveni element in nastavek 100x100 mm  
**Model 4943.20**

VE	izdelek		
1	556 402		

## ODTOKI ADVANTIX TALNI ODTOKI SISTEMSKA MERA 145

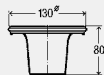

**Advantix-Potopna cev**  
 - ustreza za naslednje komponente ali namene: Advantix-talni odtok model 4955.1, Advantix-osnovno telo talnega odtoka model 4955.25  
**Model 4955.20**

VE	izdelek		
1	556 426		



**Advantix-Zvonec**  
 - ustreza za naslednje komponente ali namene: Advantix-talni odtok model 4951.1, Advantix-osnovno telo talnega odtoka model 4951.15, Advantix-talni odtok R 120 model 4951.20  
**Model 4951.26**

Ø	V	VE	izdelek		
100	75	1	556 433		



**Advantix-Tesnilni element**  
 - za naslednje komponente ali namene: nastavek 150x150 mm  
**Model 4951.27**

Ø	s	VE	izdelek		
115	3	1	557 607		

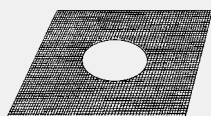

**Advantix-Tesnilna manšeta**  
 - ustreza za naslednje komponente ali namene: Advantix-razširitveni element model 4994  
**Model 4994.20**

D	Š	VE	izdelek		
490	490	1	557 614		



**Advantix-Mrežica**  
 - nerjavno jeklo 1.4301  
**Model 4951-551**

D	Š	VE	izdelek		
143	143	1	135 669		



**Advantix-Mrežica**  
 - nerjavno jeklo 1.4301  
**Oprema**  
 Luknje za vijake, vijaki  
**Tehnični podatki**  
 razred obremenitve K=300 kg  
**Model 4951.21-942**

D	Š	VE	izdelek		
143	143	1	199 180*		

\* = dobava samo še kot zaloga v skladišču



**Advantix-Namestitveno lepilo**  
 - za naslednje komponente ali namene: kanal za tuš Advantix iz nerjavnega jekla, kotni odtok Advantix, kopalniški odtok izredno nizek s tesnilno manšeto Schlüter-KERDI  
**Model 4938.22**

vsebina [ml]	VE	izdelek		
290	15	571 788		



**Vinar-Uporaba**  
 - ustreza za naslednje komponente  
 ali namene: vinar-kletni odtok  
 model 4956, 4956.4  
**Model 4956.21**

	VE	izdelek		
	1	557 621		

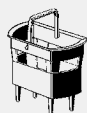
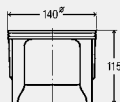

**Advantix-Vložno sito**  
 - ustreza za naslednje komponente  
 ali namene: vinar-kletni odtok  
 model 4956, 4956.4  
**Model 4956.20**

	VE	izdelek		
	1	556 440		

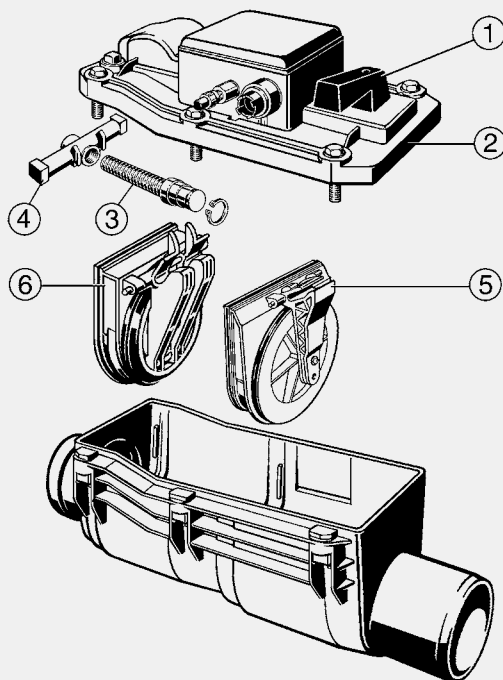
**ZAPORE PROTI POVRATNEMU TOKU  
GRUNDFIX PLUS/GRUNDFIX PLUS CONTROL**

**Grundfix Plus-Komplet nadomestnih delov**

- ustreza za naslednje komponente ali namene: Grundfix Plus Control-zapora proti povratnemu toku tip 3 model 4987.41

**Model 4987.49**

za DN	VE	izdelek
100/125	1	<b>321 932</b>
150	1	<b>321 949</b>

**Naprava za preizkušanje**

- rezervni del za naslednje proizvode: Grundfix Plus-zapora proti povratnemu toku tip 3 model 4987.4, Grundfix Plus Control-zapora proti povratnemu toku tip 3 model 4987.41, Optifix 3-kletni odtok tip 5 model 4989

- G-navoj

**Model 4991**

G	VE	izdelek
½	1	<b>154 868</b>

**Grundfix Plus Control-Krmilna/javljalna naprava**

- rezervni del za naslednje proizvode: Grundfix Plus Control-zapora proti povratnemu toku tip 3 model 4987.41

**Oprema**

Upravljalno polje s tremi tipkami z LCD-prikazom besedila, test lastnega delovanja 24 h, oskrba s tokom v primeru sile na podlagi upravljanja akumulatorja, vidno/zvočno opozorilo

**Model 4987.42**

U [V]	VE	izdelek
230/12	1	<b>667 832</b>

U = napetost (V)



**Grundfix-Varovalni komplet**

- za naslednje komponente ali namene: krmilnik, serija od 2000
- rezervni del za naslednje proizvode: Grundfix Plus-zapora proti povratnemu toku tip 3 model 4987.4, Grundfix Plus Control-zapora proti povratnemu toku tip 3 model 4987.41

**Model 4987.47**

	VE	izdelek		
	1	633 974		

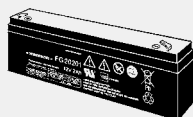

**Grundfix Plus-Akumulator**

- za naslednje komponente ali namene: krmilnik, serija do 2000
- rezervni del za naslednje proizvode: Grundfix Plus-zapora proti povratnemu toku tip 3 model 4987.4

**Model 4987.51**

U [V]	VE	izdelek		
12	1	396 268		

U = napetost (V)

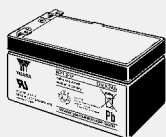

**Grundfix-Akumulator**

- za naslednje komponente ali namene: krmilnik, serija od 2000
- rezervni del za naslednje proizvode: Grundfix Plus-zapora proti povratnemu toku tip 3 model 4987.4
- ustreza za naslednje komponente ali namene: Grundfix Plus Control-zapora proti povratnemu toku tip 3 model 4987.41

**Model 4987.52**

U [V]	VE	izdelek		
12	1	471 088		

U = napetost (V)

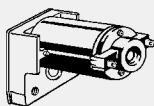

**Grundfix Plus-Motor**

- za naslednje komponente ali namene: serija do 2003
- rezervni del za naslednje proizvode: Grundfix Plus-zapora proti povratnemu toku tip 3 model 4987.4

**Model 4987.445**

	VE	izdelek		
	1	364 922		



**Grundfix Plus-Tlačno stikalo**

- za naslednje komponente ali namene: serija do 2003
- rezervni del za naslednje proizvode: Grundfix Plus-zapora proti povratnemu toku tip 3 model 4987.4

**Model 4987.447**

	VE	izdelek		
	1	481 148		



**Grundfix-Tlačna gibka cev**

- rezervni del za naslednje proizvode: Grundfix Plus-zapora proti povratnemu toku tip 3 model 4987.4, Grundfix Plus Control-zapora proti povratnemu toku tip 3 model 4987.41

**Model 4987.54**

D [m]	VE	izdelek		
8	1	490 720		



**Grundfix-Kabel**

- rezervni del za naslednje proizvode: Grundfix Plus-zapora proti povratnemu toku tip 3 model 4987.4, Grundfix Plus Control-zapora proti povratnemu toku tip 3 model 4987.41

**Model 4987.53**

D [m]	VE	izdelek		
8	1	490 737		





**Grundfix-Podaljšek kabla**

- rezervni del za naslednje proizvode: Grundfix Plus-zapora proti povratnemu toku tip 3 model 4987.4, Grundfix Plus Control-zapora proti povratnemu toku tip 3 model 4987.41

**Model 4987.6**

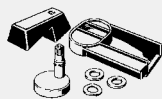
D [m]	VE	izdelek		
20	1	483 500		

**Grundfix-Ročno sprožanje**

- rezervni del za naslednje proizvode: Grundfix Plus-zapora proti povratnemu toku tip 3 model 4987.4, Grundfix Plus Control-zapora proti povratnemu toku tip 3 model 4987.41
- ozn. 1

**Model 4987.449**

	VE	izdelek		
	1	481 803		

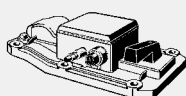
**Grundfix Plus Control-Pokrov zapore proti povratnemu toku**

- ustreza za naslednje komponente ali namene: Grundfix Plus Control-zapora proti povratnemu toku tip 3 model 4987.41

**Oprema**

- Ročno sprožanje, tlačno stikalo, naprava za preizkušanje
- ozn. 2

**Model 4987.418**

za DN	VE	izdelek		
100/125	1	667 849		
150	1	667 856		

**Grundfix-Vreteno**

- za naslednje komponente ali namene: serija do 2003
- rezervni del za naslednje proizvode: Grundfix Plus-zapora proti povratnemu toku tip 3 model 4987.4
- ozn. 3

**Model 4987.448**

	VE	izdelek		
	1	481 797		

**Grundfix-Krilata matica**

- za naslednje komponente ali namene: serija do 2003
- rezervni del za naslednje proizvode: Grundfix Plus-zapora proti povratnemu toku tip 3 model 4987.4
- ozn. 4

**Model 4987.450**

	VE	izdelek		
	1	483 777		

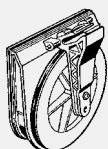
**Grundfix-Loputa proti povratnemu toku**

- rezervni del za naslednje proizvode: Grundfix Plus-zapora proti povratnemu toku tip 3 model 4987.4, Grundfix Plus Control-zapora proti povratnemu toku tip 3 model 4987.41

**Oprema**

- Pregrada
- ozn. 5

**Model 4987.443**

za DN	VE	izdelek		
100/125	1	364 885		
150	1	364 892		

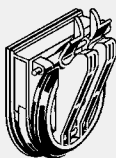

**Grundfix-Motorna zaklopka**

- rezervni del za naslednje  
 proizvode: Grundfix Plus-zapora  
 proti povratnemu toku tip 3 model  
 4987.4, Grundfix Plus Control-  
 zapora proti povratnemu toku tip 3  
 model 4987.41

**Oprema**

Pregrada

- ozn. 6

**Model 4987.444**

za DN	VE	izdelek		
100/125	1	<b>364 908</b>		
150	1	<b>364 915</b>		

**ZAPORE PROTI POVRATNEMU TOKU  
GRUNDFIX B**

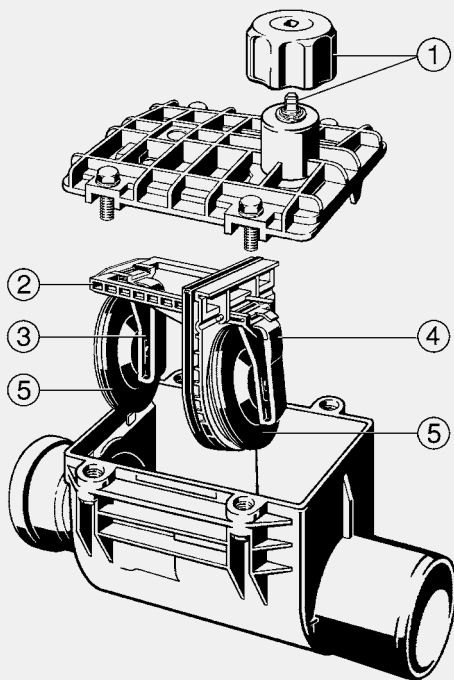

**Grundfix B-Komplet nadomestnih delov**  
**Model 4986.39**

za DN	VE	izdelek	
100/125	1	<b>165 079</b>	
150	1	<b>168 674</b>	



**Naprava za preizkušanje**

- rezervni del za naslednje proizvode: Grundfix Plus-zapora proti povratnemu toku tip 3 model 4987.4, Grundfix Plus Control-zapora proti povratnemu toku tip 3 model 4987.41, Optifix 3-kletni odtok tip 5 model 4989

- G-navoj

**Model 4991**

G	VE	izdelek	
½	1	<b>154 868</b>	

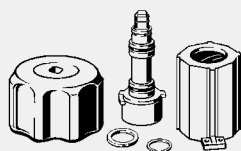

**Grundfix B-Ročno sprožanje**

**Oprema**

Vrtljivi ročaj rumen

- ozn. 1

**Model 4986.343**

	VE	izdelek	
	1	<b>483 807</b>	

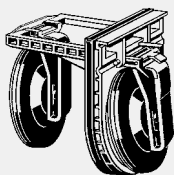
**Grundfix B-Komplet pomicne zaklopke**

- opremljeno z naslednjimi komponentami: Grundfix B-pomicna zaklopka model 4986.340, Grundfix B-vzvod pomicne zaklopke model 4986.341, 4986.342

**Oprema**

Pregrada

- ozn. 2

**Model 4986.344**

za DN	VE	izdelek		
100/125	1	<b>494 155</b>		
150	1	<b>494 162</b>		

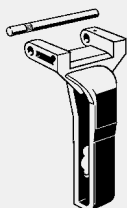
**Grundfix B-Vzvod pomicne zaklopke**

- ozn. 3

**Model 4986.342**

za DN	VE	izdelek		
100/125	1	<b>483 753</b>		
150	1	<b>483 760</b>		

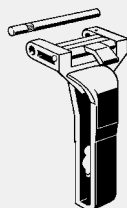
**Grundfix B-Vzvod pomicne zaklopke**

- za naslednje komponente ali namene: ročno sprozhanje

- ozn. 4

**Model 4986.341**

za DN	VE	izdelek		
100/125	1	<b>483 739</b>		
150	1	<b>483 746</b>		

**Grundfix B-Pomicna zaklopka**
**Oprema**

Tesnilo

- ozn. 5

**Model 4986.340**

za DN	VE	izdelek		
100/125	1	<b>483 715</b>		
150	1	<b>483 722</b>		